

RPD 545

High-Power FM/AM/CD Receiver with Detachable Face

Autoradio AM/FM à Lecteur CD de Forte Puissance et à Face Amovible

Receptor FM/AM/Reproductor de CD de Alta Potencia y con Panel Extraíble

Rádio FM/AM/CD de Alta Potência

com Face Removível

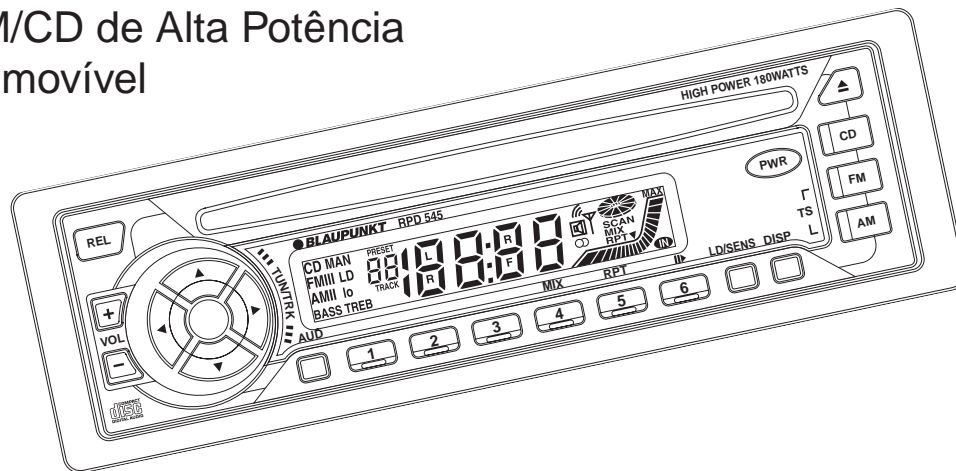

Robert Bosch Corporation
Sales Group —
Blaupunkt Division
2800 South 25th Avenue,
Broadview, Illinois 60155

 **BLAUPUNKT**®
Bosch Group

ENGLISH

FRANÇAIS

ESPAÑOL

PORTUGUÊS

FCC WARNING

This equipment has been tested and found to comply with the limits for a Class B device, pursuant to Part 15 of the FCC Rules. These limits are designed to provide reasonable protection against harmful interference in a residential installation. This equipment generates, uses, and can radiate radio frequency energy, and, if not installed and used in accordance with instructions, may cause harmful interference with radio communications. However, there is no guarantee that radio interference will not occur in particular installation. If this equipment does cause harmful interference to radio or television reception, which can be determined by turning the equipment off and on, the user is encouraged to consult the dealer or an experienced radio/TV technician for help. You are cautioned that any changes or modifications not expressly approved in this manual could void your authority to operate this equipment.

Features

- Detachable front panel
- Built-in power amplifier (max. output : 40W × 4ch)
- Digital 12-hour quartz clock
- FM/AM PLL synthesizer tuner
- 30 Station preset memory
- Auto Store / Scan tuning
- 2-ch preamp output

Precautions

- Carefully read this manual before using the unit. If you encounter any problems that are not covered in this manual, please consult the dealer where you purchased the unit or the dealer nearest to you.
- Avoid installing the unit where it would be subject to high temperatures, such as in direct sunlight or a hot air stream from the heater, or where it would be subject to dust, dirt, or excessive vibration.
- Do not turn on the unit if the temperature inside the car is very high. Always cool down the unit before usage. Parking your car in direct sunlight will result in a temperature rise.
- If the unit does not turn on, check the connections first. Then check whether the fuse at the back of the unit is blown.
- This unit has been designed specifically for playback of compact discs bearing the  mark. Other discs cannot be played.

Handling Compact Discs

- Be careful when removing a compact disc after the playback is completed because the disc may be extremely hot.
- Do not expose compact discs to direct sunlight or any direct heat source.
- Check all compact discs before playing, and discard cracked, scratched or warped discs.
- Wipe dirty or damp discs outward from the center with a soft cloth.
- Do not use any solvent such as commercially available cleaners, antistatic spray, or thinner to clean the compact discs.

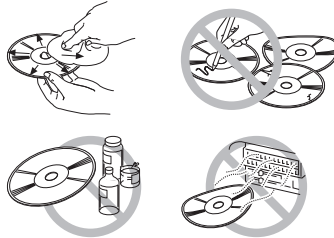

Handling the Front Panel

Attaching the Front Panel

Place the right hand side of the front panel so that the parts (A) of the front panel are engaged with the parts (B) of the unit as shown below. Then push the left hand side of the front panel until it is securely locked.

Detaching the Front Panel

Remove the CD from the unit, if any, and turn off the power of the unit.

Press the  to unlock the front panel from the unit. Grasp the front panel as shown below and remove it from the unit.

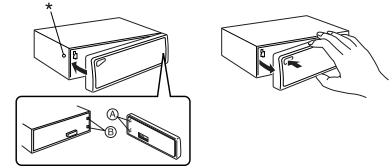

Security

To avoid theft or loss of the front panel, you can deactivate the release button  by installing the locking screw provided.

1. Unscrew the bolt marked * at the left front side of the unit. (See diagram above)
2. Attach the front panel.
3. Select a longer bolt from the mounting hardware (See page 6) and screw it into the same hole to fasten the front panel.

Notes

- Do not press hard on the front panel when affixing it to the unit. No more than light to moderate pressure should be needed.
- Make sure there is no dust or dirt on the electrical terminals on the back of the front panel as this could cause intermittent operation or other malfunctions.

Identification of Controls

ENGLISH

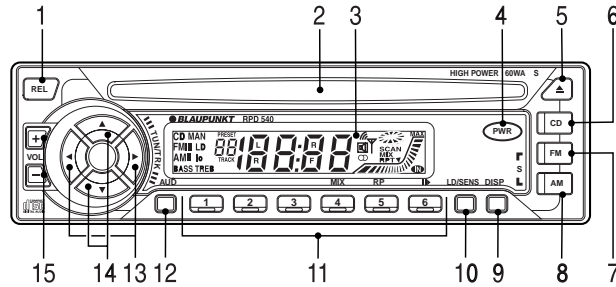

- 1 REL button**
Releases the detachable front panel.
- 2 CD insertion slot**
Insert the CD here.
- 3 LCD Display window**
- 4 PWR button**
Turns the power of the unit on. Mute on/off during power on.
Press for more than 2 seconds to turn off.
- 5 Eject ▲ button**
Ejects the CD.
- 6 CD button**
Switches the CD playback mode.
- 7 FM button**
Selects the FM Band & FM Travel store.
- 8 AM button**
Selects the AM Band & AM Travel store.
- 9 DISP button**
Display selector. Clock adjustment.
- 10 LD/SENS button**
Switches the reception sensitivity between local and distance.
Loudness on/off.
- 11 PRESET MEMORY button**
During radio reception :
 ◯ 1 - ◯ 6▶ ; For Preset memory
 During CD mode :
 ◯ 4/MIX ; For Mix play
 ◯ 5/RPT ; For Repeat play
 ◯ 6▶ ; For Pause
- 12 AUD button**
Audio control selector; Bass, Treble, Balance, Fader & Mute level.
Mute level is selectable.
- 13 ◀ / ▶ button**
Used to tune in to the desired station.
Adjusts the bass/treble/balance.
- 14 ▲ / ▼ button**
Scan/Presets scan tuning. Scan play in CD mode.
Adjusts the bass/treble/fader.
- 15 VOL + / - button**
Adjusts the volume and mute level.
Mute is adjustable from 0 to -80.

General Operations

Power On/Off

Turning on the power

Press the **PWR** to turn on the unit.

Turning off the power

Press the **PWR** for more than 2 seconds.

Setting the Clock

The clock uses a 12-hour display system.

1. Turn the ignition key to the ON position.
2. Press the **PWR** to turn on the unit.
3. Press the **DISP** and hold 2 seconds to start.
Use the following buttons to set the clock. (The blinking section can be adjusted.)
 - ▲** / **▼** : Adjust the Hour and minute
 - ◀** : To activate Hour blink
 - ▶** : To activate Minute blink
4. Press the **DISP** to activate the clock.

Ignition-off Clock Call

The display will illuminate showing the time and then automatically shut off after 5 seconds.

Briefly press the **DISP** while the ignition switch is in the "OFF" position to activate.

Display Selector

Each time the **DISP** is pressed, the display window will change as shown below;

- **Radio mode**
Frequency and Clock.
- **CD mode**
Elapsed track time and clock.

Volume Level Control

Press the **VOL +/-** to adjust the volume level.

- +** : Volume up
- : Volume down.

You can check the volume level visually with the indicators in the display window.



Muting the Sound

Briefly press **PWR** while the receiver is on.
While muting the sound, the MUTE indicator  on the display is blinking.

To restore the previous volume level, press **PWR** again.

Loudness Effect

When listening to music at low volume levels, this feature will boost the extremes of the bass and treble ranges to compensate for the negative characteristics of human hearing.

Press the **LD/SENS**.
The "LD" indicator appears in the display window.
Pressing this button again will cancel this feature.

Adjusting the Sound Characteristics

1. Press the **AUD** to select the desired adjustment mode.
BASS → TREBLE → BALANCE & FADER → Mute level
2. Press the following buttons to adjust the selected item. Make the adjustment within 5 seconds after selecting. After 5 seconds, the display window will revert to previous indication.

	Adjustment Range			
BASS	◀ / ▼	BASS -7	BASS 7	▲ / ▶
TREBLE	◀ / ▼	TREB -7	TREB 7	▲ / ▶
BALANCE	◀	L 9 (Full left)	R 9 (Full right)	▶
FADER	▲	F 9 (Full front)	R 9 (Full rear)	▼
MUTE LEVEL	▼	(-80)	(-0)	▲

You can check the each level visually with the indicators in the display window.

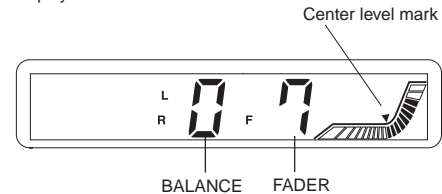

Seek Tuning

1. Press the **AM** or **FM** to select the desired band.
FM I → FM II → FM III
or
AM I → AM II
2. Press the **◀** or **▶** to tune in stations. Seek tuning automatically stops at a broadcasted frequency. When tuning to FM stereo broadcasting stations, the "◐" stereo indicator will light up in the display window.

Manual Tuning

1. Press the **AM** or **FM** to select the desired band.
2. Press the **◀** or **▶** and hold for more than 0.5 second to activate the manual tuning mode. Press again to tune in to stations.
After 4 seconds duration of completing Manual Tuning, the tuning control will revert to the Seek Tuning mode.

Scan Tuning

1. Press the **AM** or **FM** to select the desired radio band.
2. Press the **▲**.
The unit will scan the selected radio band for stations. Press the **▲** again to stop Scan Tuning and remain on this selected frequency.

Tips

When tuned in to broadcasting stations, the antenna indicator  on the display window is lit.

Preset Scan Tuning

1. Press the **AM** or **FM** to select the desired radio band.
2. Press the **▼**.
The unit will scan preset memory for the 12 stations from the AM I/AM II band or the 18 stations from the FM I or FM II and FM III bands. The unit will stop at each preset station for 8 seconds, before continuing to the next preset station.
Press the **▼** again to stop Preset Scan Tuning and remain this on the selected frequency.

Memorizing Stations Automatically (Travel Store)

1. Press the **AM** or **FM** to select the desired band.
2. Hold the **AM** or **FM** pressed for longer than 2 seconds.
Up to 6 stations with strong signals will be automatically stored in preset memory for the selected band.

Note

This function is available for FM III and AM II.

Memorizing Only the Desired Stations

A total of 30 stations (18 for the FM I, FM II and FM III, 12 for AM I and AM II) can be stored in preset memory.

1. Press the **AM** or **FM** to select the desired radio band.
2. Press the **◀** or **▶** to tune in stations.
3. Press and hold the desired preset memory button **1** - **6** for about 2 seconds until the frequency indicator flashes twice.
The number of the pressed preset memory button appears on the display window.

Note

If/when you store another station on the same preset number button, the previously stored station is replaced with new one.

Receiving the Memorized Stations

1. Press the **AM** or **FM** to select the desired radio band.
2. Press the **1** - **6** momentarily.

Local/Distant (LO/DX) Selection

This feature is used to select the strength of the signals at which the radio will stop during Seek Tuning.

Press the **LD/SENS** for more than 2 seconds to select the Local setting and only the strongest (local) stations will be received. The "lo" indicator appears in the display window. Pressing again for 2 seconds will select the Distant setting and the radio will stop at a wider range of signals, including weaker more distant stations. The "lo" indicator will go out on the display window. The "Distant" setting is the recommended default mode of reception.

CD Operations

Playing the CD player

Loading Discs

Insert the disc into the CD insertion slot with the labeled side facing up.

"IN" indicator will light up in the display window and playback begins automatically.

Labeled side up

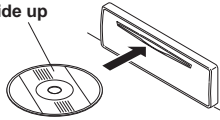

■ NEVER Insert 3-inch CD's.

This unit is designed for playback of standard 5-inch CD's only. Do not attempt to use 3-inch CD singles in this unit, either with or without an adaptor, as damage to the player and/or disc may occur.

Tip/FYI

During playback of a CD, the pie-shaped indicator  spins.

Listening to a disc that is already loaded



Press the  to select the CD mode. Playback begins automatically.

Pausing Playback

Press the .

To resume playback, press the  again.

Stopping Playback

Press the  or  to select the radio reception.

Ejecting Discs



Press the .

Note

The unit will turn-on automatically when a CD is inserted if the ignition switch is "ON".

Playing a CD in various modes



Track Search

Press the  or  during CD mode. Track numbers appear in the display window.

 : Playback starts from the beginning of the next track.

 : Playback starts from the beginning of the current track. Press again to play the previous track.

Cue / Review

Press and hold the  or  during CD mode. Release when you have found the desired point.

 : To search forward.

 : To search backward.

Scan Play

Press the  during CD mode.

The "SCAN" indicator appears in the display window. This will play the first 10 seconds of all the tracks on the disc.

Press the  again to cancel this feature.

Repeat Play

Press the  during CD mode.

The "RPT" indicator appears in the display window and the current track is played repeatedly.

Press the  again to cancel this feature.

MIX Play

Press the  during CD mode.

All the tracks on the current disc are played in random order.

Press the  again to cancel this feature.

Supplied Mounting Hardware

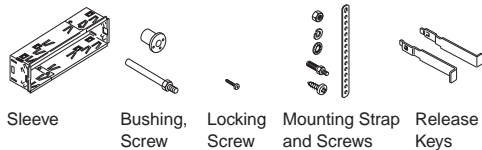

Precautions

- Be sure to remove/detach the front panel before you start installing the unit.
- Choose the mounting location carefully so that the unit will not interfere with the normal driving operations of the driver.
- Use only the supplied mounting hardware for a safe and secure installation.
- Handle the sleeve carefully to avoid injuring your fingers.
- When mounting the unit in a car, keep the unit as level as possible. If the unit must be mounted at an angle, due to the design of the vehicle, make sure that the unit does not tilt upward by more than 30°.

Mounting Example

Installation in the dashboard.

1. Install the sleeve in the dashboard.

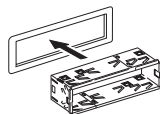

2. Select and bend the appropriate tabs to hold the sleeve firmly in place.

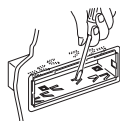

Mounting Strap Use *

3. Attaching the Mounting Strap to the underside of the dashboard, using screw. Attach the back of the unit to the Mounting Strap using the support stem bolt and hardware.

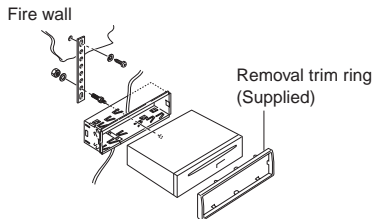

Bushing Use *

3. As shown in the figure below, securely fasten the screw, which has been inserted into the bushing, at the rear of the unit.

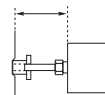
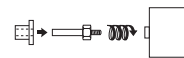
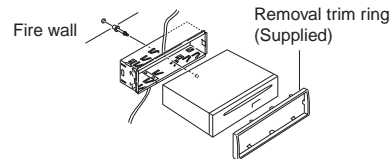

The distance to the fire wall varies due to the type of the car. Be sure to secure the unit by properly inserting the bushing.

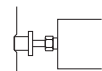

Caution

Insufficient fastening of the screw may cause some CD's to skip.

* Warning

Failure to properly install the Mounting Strap or rear support Bushing is a major cause of CD skipping. Without these securing devices, the chassis of the CD receiver is able to move up & down whenever the road has imperfections and CD skipping results.

Note

Some Japanese/Asian vehicles such as TOYOTA & NISSAN do not require use of the sleeve and trim ring assembly. To secure the replacement radio use the O.E.M. brackets and mounting screws. These brackets will align with the threaded screw holes found on each side of the new radio.

Connections

Warning

- To prevent short circuit, remove the key from the ignition and disconnect the battery's (-) terminal.
- This unit is designed for negative ground 12 V DC operation only. You can not use it for 24 V or other types of car batteries.

Connection procedure

Caution

- DO NOT connect any speaker wires to the metal body or chassis of the vehicle.
- DO NOT connect the speaker common (-) wires to each other.
- Connect each speaker wire directly to each speaker terminal.
- All speaker common (-) wires must remain floating.
i.e. No Common Connections or connections to vehicle grd \perp .
- Connect each pair of speaker leads only to a single speaker (or speaker system) that has an impedance of least 4 ohms, as well as 40-watt power-handling capability.
- Do not connect speaker leads to any inputs on external amplifiers. This will cause damage to the internal amplifier of this unit.

- 1 Make sure the car's ignition key has been removed.
- 2 Disconnect the negative (-) terminal of the car's battery.
- 3 Connect the wiring harness wires in the following order : Ground wire (Black), +12V Constant Power Supply (Yellow), +12V Accessory/Switched (Red) and Power Antenna/Amplifier Turn On (Blue) and tape each so they do not come in contact with each other.
- 4 Connect the speaker wires of the wiring harness.
- 5 Connect the car's antenna terminal to the antenna socket of the unit.
- 6 Connect the detachable wire harness to the unit.
- 7 Reconnect the negative (-) terminal of the car's battery.
- 8 Start the car's engine.
- 9 Make sure the unit operates properly.

Connection procedure

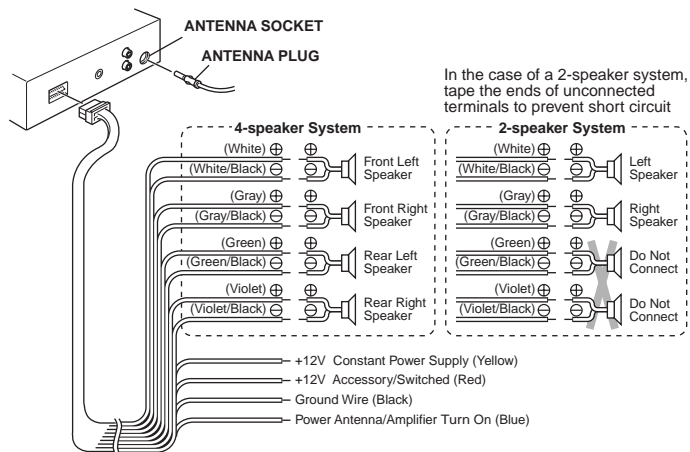

Preamp Out/Line Out Connections

- Since this unit has Line Level Outputs, you can use an amplifier to upgrade your vehicle stereo system.

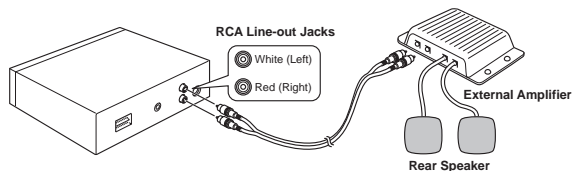

RCA Line-out Jacks (For Rear Speakers)

- Connect a patch cable (not supplied) from the White (left rear channel) and Red (right rear channel) RCA line output jacks of the unit to the line input terminals of the external amplifier.

Replacing the Fuse

If the fuse is blown, check the power connection first and then replace the fuse. If the fuse blows again under normal conditions, the unit may be defective.

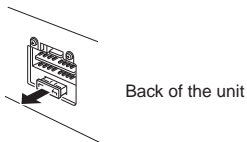

Warning

Use only a fuse with the specified amperage (10 A).

Use of another type of fuse can result in a fire or unit damage.

Cleaning the Connectors

If the connectors of the unit and the front panel are contaminated, malfunctions may occur.

Detach the front panel and clean the connectors with an alcohol dampened cotton swab as shown below.

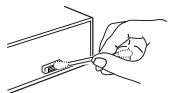

Main unit

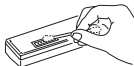

Back of the front panel

Returning to the Initial Settings

When the reset button is pressed, the microcomputer of the unit returns to the initial settings. If the display window is not properly shown or the unit malfunctions, press the reset button with the point of a sharp object such as a ball-point pen.

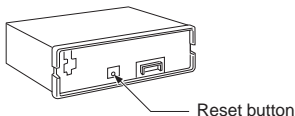

Removing the Unit

Use the supplied release keys when you need to remove the unit from the car.

Insert them into the unit as shown below. This will unlock the unit from the sleeve, allowing for removal of the unit.



Notes

- Handle the release keys carefully to avoid injuring your fingers.
- Keep the release keys in a safe place for future use.

Troubleshooting Guide

The following check will assist in the correction of most problems which you may encounter with your unit. Before going through the check list below, refer back to the connection and operating procedures.

General

Trouble	Cause/Solution
<ul style="list-style-type: none">Memorized stations and correct time are erased.The fuse has blown.Radio works when the ignition key is in the ON, ACC and OFF positions.	<p>Leads are not matched correctly with the car's accessory power connector.</p> <p>Check wiring for short circuits.</p>
<ul style="list-style-type: none">No power is being supplied to the unit.	<p>The car doesn't have an ACC position.</p>
<ul style="list-style-type: none">The power is continuously supplied to the unit.	

Radio reception

Trouble	Cause/Solution
Preset stations are not receivable.	The broadcast signal is too weak.
Seek tuning is not possible.	The broadcast signal is too weak. → Use manual tuning.
Travel Store feature does not complete storing of six stations	Not enough broadcast frequencies are receivable.

Also make sure that antenna is connected, extended and dry inside.

If the above mentioned solutions do not help to improve the situation, consult your nearest **Blaupunkt** dealer or in the United States call 1-800-266-2528 for technical assistance, parts and service. Call 1-800-950-2528 for dealer referral or to request product brochure.

CD Player Troubleshooting

When problems occur with CD playback, an error message appears in the display window. Refer to the table below to identify the problem, then take the suggested corrective action. If the error persists, contact your nearest **Blaupunkt** dealer.

Message	Possible cause	Recommended action
E-01	Dirty disc. Scratched disc. Up-side-down.	Clean the disc. Replace the disc. Check the disc.
E-02	Focus error.	Try ejecting and re-inserting under normal temperature conditions.
E-03	Data and focus error.	Under normal temperature conditions, eject and insert clean, undamaged disc properly.
E-04	Mechanical problem.	Eject and re-insert.

Specifications

GENERAL

Dimensions	: Approx. 178 mm × 50 mm × 155 mm (W × H × D)
Power requirements	: 12 volts DC car battery (negative ground)
Output Power	: 40 watts × 4 channels
Output Wiring	: Floating-ground type designed for 2 or 4 speaker use. RCA low-level outputs (2 channels).
Output Impedance	: Compatible with 4-8 ohm speakers.
Low - Level Output	: 2 V.

TUNER

Tuning Range	: AM : 530 - 1,710 kHz (10 kHz step)
	: FM : 87.5 - 107.9 MHz (200 kHz step)
Sensitivity	: AM : 20 μV
	: FM : 1.5 μV

FM	
Stereo Separation	: 30 dB

CD PLAYER

Frequency Response	: 20 - 20,000 Hz
S/N Ratio	: 98 dB
Wow & Flutter	: Below the measurable limit

Le présent équipement a été testé et trouvé conforme aux limites des appareils de la Classe B, en vertu de l'article 15 des réglementations de la FCC. Ces limites ont été établies pour fournir une protection raisonnable contre toute interférence nuisible dans une installation résidentielle. Le présent équipement génère, utilise et peut émettre de l'énergie de fréquence radio et, s'il n'est pas installé et utilisé conformément aux instructions, il pourrait causer des interférences nuisibles pour les communications radio. Il n'est cependant pas garanti qu'il ne produira aucune interférence dans une installation particulière. S'il devait provoquer des interférences avec la réception d'un poste de radio ou de télévision, ce qui peut être déterminé en l'éteignant puis en le rallumant, l'utilisateur est invité à prendre contact avec le revendeur ou à demander conseil à un technicien TV expérimenté. Tout changement ou toute modification qui n'est pas expressément approuvée dans le présent manuel pourrait annuler votre droit d'utiliser le présent équipement.

Caractéristiques

- Face avant détachable
- Amplificateur de puissance intégré (Sortie maximum: 40W × 4 canaux)
- Horloge à quartz numérique fonctionnant sur un cycle de 12 heures
- Tuner synthétiseur PLL FM/AM
- Mémoire de présélections pour 30 émetteurs
- Mémorisation automatique / Syntonisation par balayage
- Sortie préampli 2 canaux

Précautions à prendre

- Lire soigneusement le présent manuel avant d'utiliser l'appareil. Si vous deviez rencontrer des problèmes qui ne sont pas traités dans ce mode d'emploi, veuillez consulter votre revendeur ou le revendeur le plus proche.
- Eviter d'installer l'appareil dans un endroit soumis à des températures élevées, comme sous les rayons directs du soleil ou à proximité de la soufflerie d'air chaud d'un chauffage. Ne jamais l'installer dans un endroit poussiéreux, sale ou soumis à des vibrations excessives.
- Ne jamais allumer l'appareil lorsque la température à l'intérieur du véhicule est extrêmement élevée. Toujours le laisser refroidir avant de l'utiliser. Ne jamais oublier que le stationnement d'un véhicule au soleil provoque une augmentation de la température intérieure.
- Si l'appareil ne s'allume pas, vérifier tout d'abord les connexions. Vérifier ensuite si le fusible à l'arrière de l'appareil n'a pas sauté.
- Cet appareil a été conçu tout particulièrement pour la lecture de disques compacts portant le label . Il ne peut pas lire les autres disques.

Manipulations des disques compacts

- Faire attention lors du retrait d'un disque compact après la lecture car celui-ci risque d'être extrêmement chaud.
- Ne jamais exposer les disques compacts aux rayons directs du soleil ou à une source de chaleur.
- Vérifier tous les disques compacts avant de les placer dans le lecteur et jeter les disques fissurés, griffés ou abîmés.
- Essuyer les disques sales ou humides avec un chiffon doux, en partant du centre du disque vers la périphérie.
- Ne jamais utiliser de solvants comme les produits de nettoyage disponibles dans le commerce, des vaporisateurs anti-électricité statique ou des diluants pour nettoyer les disques compacts.

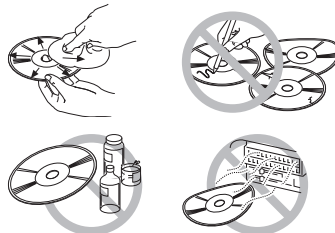

Manipulations de la face avant

Fixation de la face avant

Placer la partie droite de la face avant de sorte que les éléments (A) s'insèrent dans les éléments (B) de l'appareil comme indiqué ci-dessous. Pousser ensuite sur la partie gauche de la face jusqu'à ce qu'elle soit correctement mise en place.

Retrait de la face avant

Retirer le CD du lecteur, le cas échéant, et mettre l'appareil hors tension.

Appuyer sur la touche  pour libérer la face avant de l'appareil. Saisir la face avant comme indiqué ci-dessous et la détacher de l'appareil.

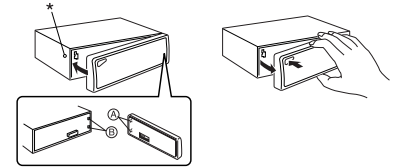

Sécurité

Pour éviter le vol ou la perte de la face avant, vous pouvez désactiver la touche de dégagement  en installant la vis de blocage fournie.

1. Dévisser le boulon indiqué * sur la partie avant gauche de l'appareil (Voir le diagramme ci-dessus).
2. Fixer la face avant.
3. Sélectionner un boulon plus long dans les pièces de montage (voir page 6) et le visser dans le même orifice pour fixer la face avant.

Remarques

- Ne jamais appuyer trop fort sur la face avant lors de sa fixation à l'appareil. Seule une légère pression, voire une pression modérée, est nécessaire.
- Vérifier s'il n'y a pas de poussières ou de saletés sur les connecteurs électriques situés à l'arrière de la face avant car cela pourrait provoquer un fonctionnement sporadique de l'appareil, voire des erreurs de fonctionnement.

Identification des réglages

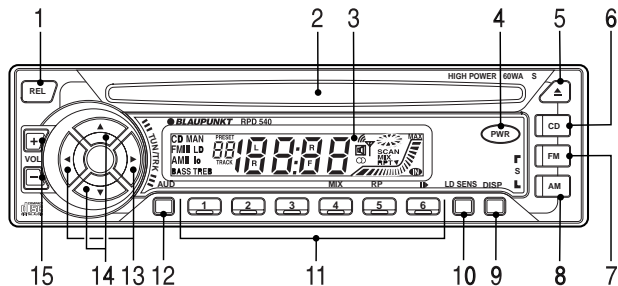

- 1** Touche **REL**
Libère le panneau avant amovible.
- 2** Fente d'insertion de **CD**
Insérez un CD ici.
- 3** Fenêtre d'affichage **LCD**
- 4** Bouton **PWR**
Met l'appareil sous tension. Active/désactive l'assourdissement quand l'appareil est sous tension. Appuyez plus de 2 secondes pour mettre hors tension.
- 5** Touche **EJECT** ▲
- 6** Touche **CD**
Commute le mode de lecture de CD.
- 7** Touche **FM**
Sélectionne AM Band & FM Travel Store.
- 8** Touche **AM**
Sélectionne AM Band & AM Travel Store.
- 9** Touche **DISP**
Affiche le sélecteur. Ajustement de l'horloge.
- 10** Touche **LD/SENS**
Commute la sensibilité de réception entre local et éloigné. Active/désactive l'intensité sonore.

- 11** Touche **PRESET MEMORY**
Pendant la réception radio:
- 1 - 6 ; Pour la mémoire de pré-réglage
- En mode CD:
- 4/MIX ; Pour la lecture mélangée
 - 5/RPT ; Pour la lecture répétée
 - 6/P ; Pour la pause
- 12** Touche **AUD**
Sélecteur audio: Bass, Treble, Balance, Fader & Mute level.
Le niveau d'assourdissement est sélectionnable.
- 13** Touche ◀ / ▶
Sert à accorder la station souhaitée.
Ajuste graves/aigus/balance.
- 14** Touche ▲ / ▼
Accord par balayage Scan/Preset. Lecture Scan en mode CD.
Ajuste graves/aigus/balance.
- 15** Touche **VOL +/-**
Ajuste le volume et le niveau d'assourdissement.
L'assourdissement est réglage de 0 à -80.

Fonctionnement général

Mise sous/hors tension

Mise sous tension

Appuyez sur **PWR** pour mettre l'appareil sous tension.

Mise hors tension

Appuyez sur **PWR** plus de 2 secondes.

Mise à l'heure de l'horloge

L'horloge fonctionne selon un système d'affichage de 12 heures.

1. Mettre la clé de contact sur la position "ON".
2. Appuyer sur la touche **PWR** pour mettre l'appareil sous tension.
3. Appuyez sur **DISP** pendant 2 secondes pour commencer. Utilisez les touches suivantes pour régler l'heure. (La section clignotante est ajustable.)
 - ▲ / ▼ : Ajustez les heures et les minutes.
 - ◀ : Pour faire clignoter les heures
 - ▶ : Pour faire clignoter les minutes
4. Appuyer sur la touche **PWR** pour mettre l'horloge en marche.

Rappel de l'heure lorsque le contact n'est pas mis

Cet affichage s'éclaire pour indiquer l'heure puis il s'éteint automatiquement après 5 secondes.

Appuyez brièvement sur **DISP** quand la clé de contact se trouve sur la position "OFF" pour activer.

Sélecteur d'affichage

A chaque pression sur la touche **DISP**, le contenu de la fenêtre d'affichage change comme indiqué ci-dessous ;

- **Mode radio**
La fréquence et l'horloge
- **Mode CD**
Le temps écoulé pour la plage et l'horloge.

Contrôle du niveau du volume

Appuyer sur la touche **VOL +/-** pour régler le niveau du volume.

- ⊕ : Augmentation du volume.
- ⊖ : Diminution du volume.

Vous pouvez contrôler le volume de visu avec les indicateurs dans la fenêtre d'affichage.



Assourdissement du son

Appuyez sur **PWR** quand l'appareil est sous tension.

Pendant l'assourdissement du son, l'indicateur MUTE **M** clignote sur l'affichage.

Pour rétablir le volume précédent, appuyez à nouveau sur **PWR**.

Effet Loudness

A l'écoute de musique à volume faible, cette caractéristique renforce les graves et aigus extrêmes pour compenser les caractéristiques négatives de l'oreille humaine.

Appuyez sur **LD/SENS**.

L'indicateur "LD" apparaît dans la fenêtre d'affichage. Appuyez à nouveau pour annuler cette fonction.

Ajustement des caractéristiques sonores

1. Appuyez sur **AUD** pour sélectionner le mode d'ajustement souhaité.
BASS → TREBLE → BALANCE & FADER → Niveau d'assourdissement
2. Appuyez sur les touches suivantes pour ajuster l'article sélectionné.
Effectuez les ajustements dans les 5 secondes après la sélection. La fenêtre d'affichage reviendra à l'indication précédente au bout de 5 secondes.



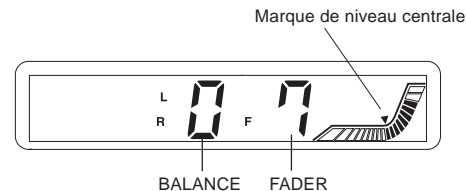

Plage d'ajustement				
BASS	◀/▼	BASS -7	BASS 7	▲/▶
TREBLE	◀/▼	TREB -7	TREB 7	▲/▶
BALANCE	◀	L 9 (à fond vers la gauche)	R 9 (à fond vers la droite)	▶
FADER	▲	F 9 (à fond en avant)	R 9 (à fond en arrière)	▼
MUTE LEVEL	▼	(-80)	(-0)	▲

Vous pouvez contrôler chaque niveau de visu aux indicateurs dans la fenêtre d'affichage.







Réception radio





Localisation des émetteurs

1. Appuyer sur la touche  ou  pour sélectionner l'onde souhaitée.
FM I → FM II → FM III
ou
AM I → AM II
2. Appuyez sur la touche  ou  pour syntoniser les stations. La recherche s'arrêtera automatiquement à une fréquence d'émission.
Au captage de stations diffusant en FM stéréo, l'indicateur "◐◑" s'allume sur la fenêtre d'affichage.

Syntonisation manuelle

1. Appuyer sur la touche  ou  pour sélectionner l'onde souhaitée.
2. Appuyer sur la touche  ou  plus de 0,5 seconde pour activer le mode de syntonisation manuelle. Appuyez à nouveau pour capter une station. 4 secondes après la fin de la syntonisation manuelle, la commande de syntonisation revient au mode de localisation des émetteurs.





Syntonisation par balayage

1. Appuyer sur  ou  pour sélectionner l'onde radio souhaitée.
2. Appuyer sur la touche .
L'appareil balayera les émetteurs localisés sur l'onde sélectionnée.
Réappuyez sur la touche  pour arrêter le balayage et rester sur la fréquence sélectionnée.





Indication

A l'accord d'une station émettrice, l'indicateur d'antenne  de la fenêtre d'affichage est allumé.

Syntonisation par balayage des émetteurs présélectionnés

1. Appuyer sur  ou  pour sélectionner l'onde radio souhaitée.
2. Appuyez sur .
L'appareil balayera la mémoire de préréglages à la recherche de 12 stations sur la bande AM I/AM II ou de 18 stations des bandes FM I ou FM II et FM III. Il s'arrêtera 8 secondes à chaque station préréglée, puis passera à la suivante.
Appuyez à nouveau sur  pour arrêter Preset Scan Tuning et rester sur la fréquence sélectionnée.

Mémorisation automatique des stations (Mémorisation de voyage)







1. Appuyer sur la touche  ou  pour sélectionner l'onde souhaitée.
2. Maintenir la touche  ou  enfoncée pendant plus de 2 secondes.
Vous pouvez ainsi placer jusqu'à 6 émetteurs avec un signal puissant dans la mémoire des présélections correspondant à la bande souhaitée.

Remarque

Cette fonction est disponible pour les ondes FM III et AM II.

Mémorisation des émetteurs souhaités uniquement





Vous pouvez sauvegarder un total de 30 émetteurs (18 pour chacune des bandes FM I, FM II et FM III, 12 pour chacune des bandes AM I et AM II) dans la mémoire de présélections.

1. Appuyer sur  ou  pour sélectionner l'onde radio souhaitée.
2. Appuyer sur la touche  ou  pour localiser les émetteurs.
3. Appuyer sur la touche de présélection souhaitée  -  et la maintenir enfoncée pendant environ deux secondes jusqu'à ce que l'indicateur de fréquence clignote deux fois.
Le numéro de la touche de présélection sollicitée apparaît alors dans la fenêtre d'affichage.

Remarque

Lors de la sauvegarde d'un nouvel émetteur à un emplacement de présélection déjà occupé, l'émetteur mémorisé en premier est remplacé.

Réception des émetteurs mémorisés

1. Appuyer sur  ou  pour sélectionner l'onde radio souhaitée.
2. Appuyer brièvement sur  - .

Sélection Local/Distant (LO/DX)

Cette caractéristique sert à sélectionner la puissance des signaux auxquels la radio s'arrêtera pendant l'accord de recherche.

Appuyez sur  plus de 2 secondes pour sélectionner le réglage Local, seulement les stations puissantes (locales) seront reçues. L'indicateur "lo" apparaît dans la fenêtre d'affichage.

Une nouvelle pression de 2 secondes sélectionnera le réglage Distant et la radio s'arrêtera à une gamme plus large de signaux, incluant des stations éloignées plus faibles. L'indicateur "lo" s'éteindra sur la fenêtre d'affichage.

Le réglage "Distant" est le mode de réception par défaut commandé.

Fonctionnement du lecteur CD

Utilisation du lecteur CD

Chargement des disques

Insérer le disque dans la fente prévue, avec le côté comprenant les inscriptions tourné vers le haut.
L'indicateur "IN" s'allumera dans la fenêtre d'affichage et la lecture commencera automatiquement.

face imprimée
vers le haut

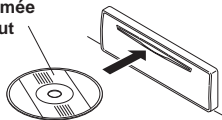

■ NE JAMAIS utiliser de CD de 3 pouces

Le présent appareil est conçu pour la lecture de disques compacts de 5 pouces uniquement. Ne pas essayer d'utiliser des CD simples de 3 pouces, que ce soit avec ou sans adaptateur, car vous risqueriez d'endommager le lecteur et/ou le disque.

Indication

L'indicateur  en forme de fromage tourne pendant la lecture d'un CD.

Ecoute d'un disque déjà en place dans le lecteur

Appuyer sur la touche  pour sélectionner le mode CD. La lecture commence automatiquement.

Arrêt provisoire de la lecture

Appuyer sur la touche .
Pour reprendre la lecture, réappuyer sur la touche .

Arrêt de la lecture

Appuyer sur la touche  ou  pour sélectionner la réception radio.

Ejection des disques

Appuyer sur la touche  pour éjecter le disque.

Remarque

L'appareil se met automatiquement sous tension en cas d'insertion de disque lorsque la clé de contact est mise sur la position "ON".

Lecture d'un CD en divers modes



Recherche de plage

Appuyer sur la touche  ou  en mode CD. Les numéros de plages s'inscrivent dans la fenêtre d'affichage.

 : La lecture commence au début de la plage suivante.

 : La lecture commence au début de la plage en cours.
Réappuyer sur la touche pour entendre la plage précédente.



Passage en revue du disque

En mode CD, appuyer sur la touche  ou  et la maintenir enfoncée.
Relâcher la touche lorsque vous avez trouvé l'emplacement souhaité.



 : Pour chercher vers l'avant du disque.

 : Pour chercher vers le début du disque.



Lecture avec balayage des introductions

En mode CD, appuyer sur la touche .
L'indicateur "SCAN" apparaît dans la fenêtre d'affichage et les dix premières secondes de chaque plage du disque seront lues.
Réappuyer sur la touche  pour annuler cette fonction.

Lecture répétée

En mode CD, appuyer sur la touche .
L'indicateur "RPT" apparaît dans la fenêtre d'affichage et la plage en cours est lue de manière répétitive.
Réappuyer sur la touche  pour annuler cette fonction.

Lecture MIX

En mode CD, appuyer sur la touche .
Toutes les plages du disque en place seront lues selon un ordre aléatoire.
Réappuyer sur la touche  pour annuler cette fonction.

Installations

Matériel de montage fourni

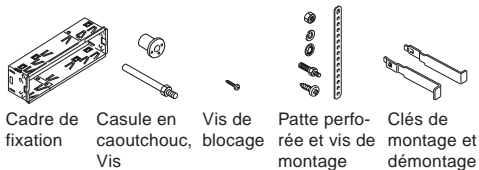

Précautions

- Retirer/détacher la façade amovible avant d'installer l'appareil.
- Choisir l'emplacement de montage avec soin pour éviter que l'appareil ne gêne les opérations de conduite normales.
- Effectuer la pose au moyen du matériel de montage fourni pour garantir la sécurité de l'installation.
- Manipuler les clés de montage avec précaution pour éviter de vous blesser les doigts.
- A l'installation de l'appareil dans la voiture, le maintenir aussi horizontal que possible. Si l'appareil doit être installé incliné à cause de la conception du véhicule, vérifier qu'il n'est pas penché à plus de 30°.

Exemple de montage

Installation sur le tableau de bord.

1. Installez le cadre sur le tableau de bord.

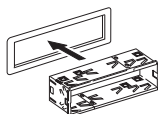

2. Sélectionnez les griffes appropriées et pliez-les pour fixer le cadre de fixation fermement en position.

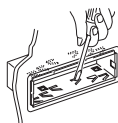

Avec la patte perforée *

3. Attachez la patte perforée sous le tableau de bord avec la vis. Attachez l'arrière de l'appareil à la patte perforée en utilisant le boulon et le matériel de soutien.

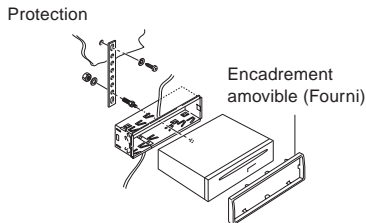

Avec la capsule en caoutchouc *

3. Comme illustré ci-dessous, fixez la vis insérée dans la capsule en caoutchouc à l'arrière de l'ensemble.

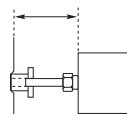
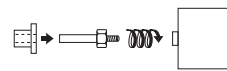
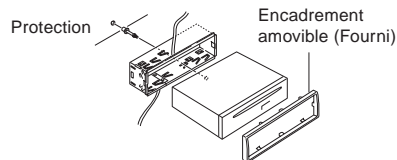

La distance de la protection diffère selon le type de véhicule. Fixez fermement et ajustez en insérant la capsule en caoutchouc.

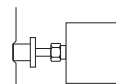

Attention

Si la vis n'est pas suffisamment serrée, la reproduction de certaines tonalités risque d'être incorrecte.

* Avertissement

L'installation incorrecte de la patte perforée ou de la capsule de support arrière est une cause majeure du saut des CD. Sans ces dispositifs de sécurité, le châssis du récepteur CD de monter ou descendre selon les inégalités de la route, ce qui se traduira par des sauts pour le CD.

Remarque

Certaines voitures japonaises/asiatiques, telles que TOYOTA et NISSAN, n'exigent pas l'emploi de l'assemblage de manchon et bague d'ajustement.

Pour assurer le remplacement de la radio, utiliser des supports O.E.M. et les vis de montage. Ces supports s'aligneront sur les trous à vis filetés de chaque côté de la nouvelle radio.

Raccordements

Avertissement

- Pour éviter tout court-circuit, retirer la clé de contact et débrancher la borne négative (-) de la batterie.
- Le présent appareil a été conçu uniquement pour le fonctionnement sur une borne de terre négative de 12 V DC. Vous ne pouvez pas l'utiliser sur une batterie de 24 V ou sur d'autres types de batteries pour voitures.

Méthode de raccordement

Précaution

- NE JAMAIS raccorder aucun câble des enceintes au corps métallique ou au châssis du véhicule.
- NE JAMAIS raccorder les fils communs (-) aux enceintes l'un à l'autre.
- Raccorder directement chaque fil d'enceinte à chaque borne de l'enceinte.
- Tous les fils communs aux enceintes doivent rester flottants. à savoir, pas de raccordements ou connexions communs à la terre du véhicule \oplus .
- Raccorder chaque paire de câbles d'enceintes uniquement à une seule enceinte (ou à un système d'enceintes) qui possède une impédance d'au moins 4 ohms, ainsi qu'une capacité de traitement de 40 watts.
- Ne jamais raccorder les câbles des enceintes à des entrées d'amplificateurs externes sous peine d'endommager l'amplificateur interne de l'appareil.

- 1 Vérifier si la clé de contact du véhicule est enlevée.
- 2 Débrancher la borne négative (-) de la batterie.
- 3 Brancher la boîte de fils dans l'ordre suivant: fil de terre (noir), alimentation électrique constante de +12 V (jaune), Accessoire / Commutateur +12 V (rouge) et antenne électrique/Mise sous tension de l'amplificateur (bleu). Entourer ensuite chacun des fils de ruban adhésif pour s'assurer qu'ils n'entrent pas en contact.
- 4 Raccorder les fils des enceintes de la boîte de fils.
- 5 Raccorder la borne d'antenne de la voiture à la prise d'antenne située sur l'appareil.
- 6 Raccorder la boîte de fils détachable à l'appareil.
- 7 Rebrancher la borne négative (-) de la batterie.
- 8 Démarrer le moteur du véhicule.
- 9 Vérifier si l'appareil fonctionne correctement.

Procédure de connexion

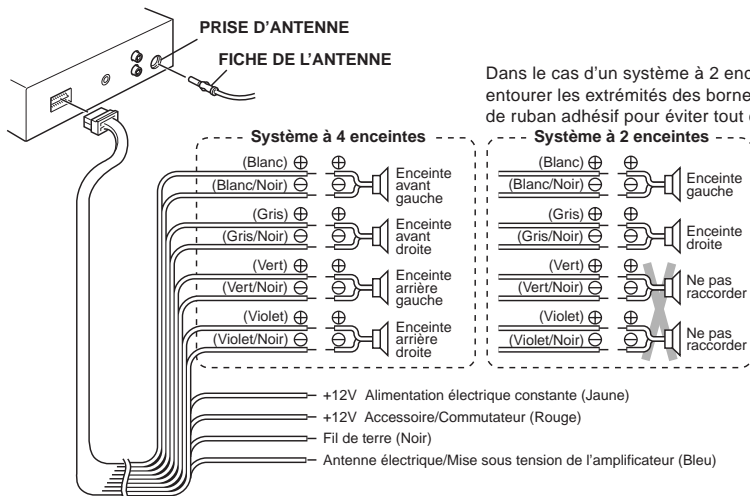

Dans le cas d'un système à 2 enceintes, entourer les extrémités des bornes inutilisées de ruban adhésif pour éviter tout court-circuit.

Raccordements de la sortie préampli/sortie de ligne

- Comme cet appareil est équipé de bornes de sortie de niveau de ligne, vous pouvez utiliser un amplificateur pour améliorer le système stéréo de votre véhicule.

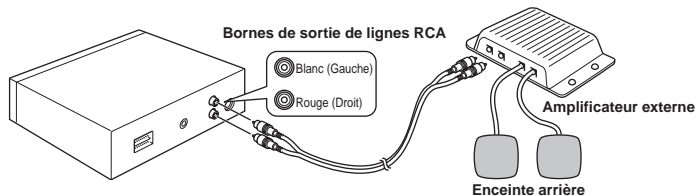

Bornes de sortie de ligne RCA (pour les enceintes acoustiques arrières)

- Raccorder une baie de fils de connexion (non fournis) à partir des prises de sortie de lignes RCA blanche (canal arrière gauche) et rouge (canal arrière droit) de l'appareil aux bornes d'entrée de ligne d'un amplificateur externe.

Entretien

Remplacement du fusible

Si le fusible a sauté, vérifier tout d'abord les raccordements électriques puis le remplacer. S'il saute à nouveau dans des conditions normales, vérifier si l'appareil n'est pas défectueux.

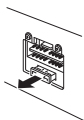

Dos de l'appareil

Avertissement

Utiliser uniquement un fusible de l'ampérage spécifié (10 A). L'utilisation d'un fusible d'un autre type pourrait provoquer un incendie ou endommager l'appareil.

Nettoyage des connecteurs

Si les connecteurs de l'appareil et de la face avant sont sales, des mauvais fonctionnements risquent de se produire. Détacher la face avant et nettoyer les connecteurs avec un coton-tige imprégné d'alcool comme illustré ci-dessous.

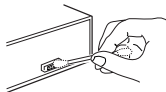

Corps de l'appareil

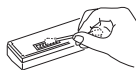

Arrière de la face avant

Retour aux réglages initiaux

Lorsque vous appuyez sur la touche de réinitialisation "Reset", le micro-ordinateur de l'appareil rappelle les réglages initiaux. Si la fenêtre d'affichage n'apparaît pas correctement ou si l'appareil présente des anomalies de fonctionnement, appuyer sur cette touche Reset avec la pointe d'un objet comme un stylo à bille.

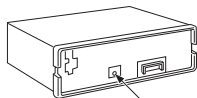

Touche de réinitialisation

Retrait de l'appareil

Utiliser les clés de dégagement fournies pour retirer l'appareil du véhicule.

Insérer celles-ci dans l'appareil comme illustré ci-dessous afin de le dégager de son boîtier et de permettre son retrait.

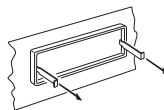
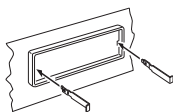

Remarques

- Manipuler les clés avec précaution pour éviter de vous blesser les doigts.
- Conserver les clés dans un endroit sûr afin de pouvoir les utiliser ultérieurement.

Les vérifications suivantes permettront de vous aider dans la correction de la plupart des problèmes que vous pourriez rencontrer avec votre appareil. Avant de passer en revue la liste des vérifications reprise ci-dessous, veuillez cependant vérifier les procédures de raccordements et de mise en fonctionnement.

Généralités

Problème	Cause/Remède
• Les émetteurs mémorisés et l'heure exacte ont été effacés.	Les fils ne sont pas branchés correctement dans le connecteur d'alimentation du véhicule.
• Le fusible a sauté.	Vérifier l'absence de courts-circuits dans le câblage.
• La radio fonctionne quand la clé de contact est sur les positions ON, ACC ou OFF.	La voiture ne possède pas de position ACC.
• L'appareil n'est pas sous tension.	
• L'appareil est continuellement sous tension.	

Réception radio

Problème	Cause/Remède
Impossible de recevoir les émetteurs présélectionnés.	Le signal d'émission est trop faible.
La syntonisation par localisation automatique des émetteurs est impossible.	Le signal d'émission est trop faible. → Passer à la syntonisation manuelle.
La fonction de mémorisation de voyage ne clôture pas la mémorisation des émetteurs.	Il n'y a pas assez de fréquences d'émissions recevables.

Assurez-vous également que l'antenne est branchée, étendue et sèche à l'intérieur.

Si les solutions sus-mentionnées ne vous aident pas, veuillez consulter votre revendeur **Blaupunkt** le plus proche ou aux Etats-Unis appeler le 1-800-266-2528 pour une assistance technique, des pièces et un service technique. Veuillez appeler le 1-800-950-2528 aux Etats-Unis pour le nom d'un revendeur ou pour une brochure d'accessoires.

Guide de dépannage pour le lecteur CD

En cas de problèmes lors de la lecture d'un CD, un message d'erreur s'inscrit dans la fenêtre d'affichage.

Veuillez vous reporter au tableau ci-après pour identifier le problème et y remédier comme indiqué. Si l'erreur persiste, prendre contact avec le revendeur **Blaupunkt** le plus proche.

Message	Cause possible	Action conseillée
E-01	Disque sale. Disque rayé. Disque placé à l'envers.	Nettoyer le disque. Remplacer le disque. Vérifier le disque et le changer de côté.
E-02	Erreur de mise au point.	Essayer d'éjecter le disque et de le réinsérer dans des conditions de températures normales de fonctionnement.
E-03	Erreur de données et de mise au point	Dans des conditions de températures normales, éjecter le disque et en insérer un autre, propre et non endommagé.
E-04	Problème mécanique.	Ejecter le disque et le réinsérer.

GENERALITES

Dimensions	: Environ 178 mm × 50 mm × 155 mm (L × H × P)
Alimentation requise	: Batterie de voiture de 12 V DC (avec mise à la terre négative)
Puissance de sortie	: 40 watts × 4 canaux
Câblage	: De type flottant avec mise à la terre, prévu pour une utilisation avec 2 ou 4 enceintes. Sorties RCA à faible niveau (2 canaux).
Impédance de sortie	: Compatible avec des enceintes de 4 à 8 ohms.
Sortie à faible niveau	: 2 V.

TUNER

Plage de syntonisation	: AM : 530 - 1.710 kHz (par paliers de 10 kHz) FM : 87,5 à 107,9 MHz (par paliers de 200 kHz)
Sensibilité	: AM : 20µV FM : 1,5 µV
Séparation stéréo en FM	: 30 dB

LECTEUR CD

Réponse en fréquence	: 20 - 20.000 Hz
Rapport S/B	: 98 dB
Pleurage et scintillement	: Non mesurable

Este aparato ha sido sometido a las pruebas sobre dispositivos de clase B, Parte 15, de las normas de la organización FCC, situándose dentro de los límites permitidos. Las limitaciones que establece la FCC están pensadas para reducir hasta cierto punto las interferencias negativas sobre los equipos de uso doméstico. Este aparato, genera, utiliza y puede transmitir frecuencias de radio y, si no se instala de acuerdo con las instrucciones, puede interferir negativamente en las comunicaciones por radio. Con todo, no podemos garantizar que no se vayan a producir interferencias de radio en algunos casos concretos. Si el aparato provoca interferencias negativas en la recepción de las señales de radio o televisión, cosa que podrá comprobar simplemente apagándolo y encendiéndolo, le recomendamos que solicite ayuda a su distribuidor o a un técnico de radio o televisión cualificado. También le advertimos que si realiza algún cambio o modificación en el aparato que no esté permitido expresamente en este manual quedará desautorizado a utilizarlo. ual could void your authority to operate this equipment.

- Lea atentamente este manual antes de utilizar el equipo. Si detecta algún problema que no venga explicado en este manual póngase en contacto con el establecimiento en el que lo compró o con el distribuidor más cercano.
- Evite instalar el aparato en lugares donde pueda estar expuesto a altas temperaturas, a la luz directa del sol, a aire caliente procedente de la calefacción o en lugares donde pueda estar expuesto al polvo, a la suciedad o a excesivas vibraciones.
- No encienda el equipo si la temperatura interior del coche es excesivamente alta. Espere siempre a que se enfríe antes de utilizarlo. Si aparca el coche al sol la temperatura interior subirá considerablemente.
- Si el equipo no se enciende repase, antes que nada, las conexiones, luego compruebe que no se haya fundido el fusible de la parte posterior del equipo.
- Este equipo ha sido exclusivamente diseñado para la reproducción de discos compactos que lleven el indicativo . No intente reproducir otros discos.

Características

- Frontal extraíble
- Amplificador de potencia incorporado (potencia máxima de salida: 40 W × 4 canales)
- Reloj digital formato 12 h
- Sintonizador sintetizador FM/AM PLL
- Memoria para 30 presintonías
- Memorización / búsqueda automática de emisoras
- Salida de preamplificación de 2 canales

Cómo tratar los discos compactos

- Tenga cuidado al extraer el disco compacto una vez finalizada la reproducción, ya que podría estar muy caliente.
- No permita que queden expuestos a la luz directa del sol ni al calor.
- Compruebe todos los discos antes de utilizarlos; no introduzca ninguno que esté roto, rayado, torcido o deformado.
- Pásele un paño suave (de dentro afuera) a los discos sucios o húmedos.
- No utilice disolventes (como los que contienen los detergentes más habituales), sprays antiestáticos ni diluyentes para limpiar los discos compactos.

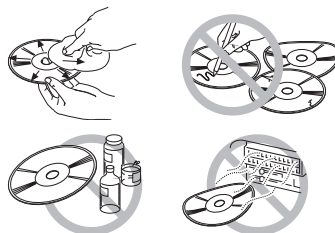

Cómo colocar el frontal extraíble

Coloque la parte derecha del frontal extraíble de manera que la parte Ⓐ coincida con la parte Ⓑ del equipo, como se muestra en la ilustración inferior. Posteriormente presione ligeramente la parte izquierda del frontal hasta que quede bien enganchado.

Cómo sacar el frontal extraíble

Saque el disco compacto del equipo y apague el equipo. Pulse el botón  para liberar el frontal extraíble; sujételo como se muestra en la ilustración y tire de él hacia afuera.

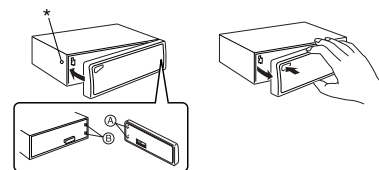

Seguridad

Puede desactivar el botón  de liberación para evitar el robo o pérdida del panel delantero instalando el tornillo de fijación suministrado.

1. Desatornille el tornillo * de la parte izquierda frontal del equipo (véase ilustración superior).
2. Coloque el frontal extraíble.
3. Busque un tornillo más largo entre los accesorios de montaje (véase pág. 6) y atornillelo en el mismo orificio. De esta manera, el frontal quedará fijo.

Notas

- No ejerza demasiada presión sobre el frontal al colocarlo en el equipo; basta con que lo empuje ligeramente.
- Asegúrese de que no entre polvo ni suciedad en los terminales eléctricos de la parte posterior del frontal extraíble, ya que podrían producirse anomalías o intermitencias en el funcionamiento del equipo.

Identificación de los mandos

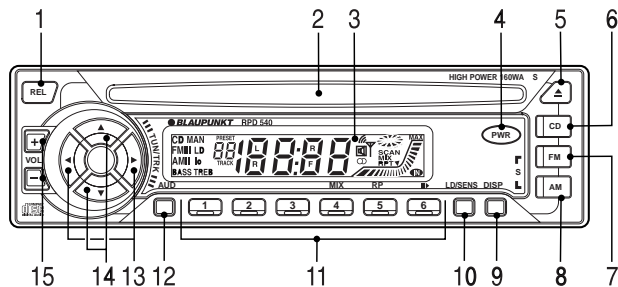

- 1 Botón REL**
Suelta el panel delantero desmontable.
- 2 Ranura de colocación de CD**
Coloque el disco compacto por aquí.
- 3 Ventana de indicación en cristal líquido**
- 4 Botón PWR**
Conecta el aparato. Silencia o recupera el sonido cuando está conectado. Presione durante más de 2 segundos para desconectar.
- 5 Botón de expulsión ▲**
Expulsa el disco compacto.
- 6 Botón CD**
Conmuta el modo de reproducción de disco compacto.
- 7 Botón FM**
Selecciona la banda FM y la memoria de viajes para FM.
- 8 Botón AM**
Selecciona la banda AM y la memoria de viajes para AM.
- 9 Botón DISP**
Muestra le selector. Ajuste del reloj.
- 10 Botón LD/SENS**
Cambia la sensibilidad de la recepción entre local y distante. Conecta y desconecta la sonoridad.
- 11 Botón PRESET MEMORY**
Durante la recepción de la radio:
1 - 6 ; Para la memoria de prefijado
Durante el modo de disco compacto:
4/MIX ; Para la reproducción con mezcla
5/RPT ; Para la reproducción repetida
6/P ; Para la pausa
- 12 Botón AUD**
Selector de control de audio: graves, agudos, balance derecha/izquierda, adelante/atrás y nivel del silenciamiento. Se puede seleccionar el nivel de silenciamiento.
- 13 Botón ◀ / ▶**
Se utiliza para sintonizar la emisora deseada. Ajusta los graves/agudos/balance.
- 14 Botón ▲ / ▼**
Sintonización con búsqueda/sintonización con búsqueda prefijada. Reproducción con búsqueda en el modo de disco compacto. Ajusta los graves/agudos/balance adelante/atrás.
- 15 Botón VOL +/-**
Ajusta el volumen y el nivel del silenciamiento. Se puede ajustar el silenciamiento entre 0 y -80.

Funcionamiento básico

Encendido/Apagado de POWER

Encendido

Presione **(PWR)** para encender el producto.

Apagado

Presione **(PWR)** durante más de 2 segundos.

Puesta en hora del reloj

El reloj funciona únicamente en formato de 12 horas.

1. Gire la llave de contacto del coche.

2. Pulse el botón **(PWR)** para encender el equipo.

3. Presione **(DISP)** durante 2 segundos para empezar.

Utilice los siguientes botones para ajustar el reloj. (Se puede ajustar la sección que parpadea.)

- (▲)** / **(▼)** : Ajuste la hora y los minutos
- (◀)** : Para que parpadee la hora
- (▶)** : Para que parpadeen los minutos

4. Pulse el botón **(DISP)** para activar el reloj.

Cómo consultar la hora con el coche apagado

La pantalla quedará iluminada durante cinco segundos, mientras muestra la hora, y después se apagará automáticamente. Presione brevemente **(DISP)** con la llave de arranque en "OFF" para activar.

Selector de información en pantalla

Cada vez que pulse el botón **(DISP)**, la pantalla cambiará de fuente de audio en el orden que aparece a continuación.

- **Modo radio**
Frecuencia y reloj
- **Modo CD**
Tiempo transcurrido de la pieza y reloj.

Control del nivel del volumen

Pulse el botón **(VOL +/-)** hasta ajustar el nivel de volumen deseado.

- (+)** : aumenta el volumen
- (-)** : disminuye el volumen

Se puede verificar visualmente el nivel del volumen con los indicadores en la ventana de indicación.



Silenciamiento del sonido

Presione brevemente **(PWR)** mientras el receptor está conectado.

Cuando el sonido está silenciado, el indicador MUTE **(M)** en la pantalla está parpadeando.

Para recuperar el nivel de volumen anterior, vuelva a presionar **(PWR)**.

Efecto de sonoridad

Mientras escucha la música a un nivel de volumen bajo, esta función refuerza los extremos de graves y agudos para compensar las características del oído humano.

Presione **(LD/SENS)**.

Aparece el indicador "LD" en la ventana de indicación.

Presione nuevamente este botón para cancelar esta función.

Ajuste de las características del sonido

1. Presione **(AUD)** para seleccionar el modo de ajuste deseado.
BASS → TREBLE → BALANCE & FADER → Nivel de silenciamiento
2. Presione los siguientes botones para ajustar el punto seleccionado. Haga el ajuste antes de 5 segundos después de la selección. Después de 5 segundos la ventana de indicación volverá a la indicación anterior.

Gama de ajustes				
BASS	(◀)(▼)	BASS -7	BASS 7	(▲)(▶)
TREBLE	(▶)(▼)	TREB -7	TREB 7	(▲)(▶)
BALANCE	(◀)	L 9 (Totalmente a la izquierda)	R 9 (totalmente a la derecha)	(▶)
FADER	(▲)	F 9 (Totalmente a adelante)	R 9 (totalmente a atrás)	(▼)
MUTE LEVEL	(▼)	(-80)	(-0)	(▲)

Se puede confirmar visualmente cada nivel con los indicadores en la ventana de indicación.

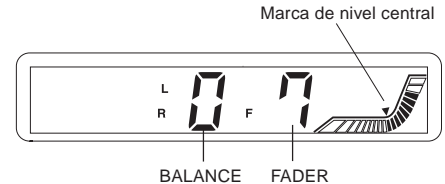

Sintonización de emisoras

Búsqueda automática de emisoras

1. Pulse el botón o para seleccionar la banda deseada.
FM I → FM II → FM III
o
AM I → AM II
2. Presione o para sintonizar las emisoras. La búsqueda automática se detiene cuando el equipo encuentra la frecuencia de alguna emisora. Cuando sintonice una emisora de FM en estéreo, se encenderá el indicador "◉" en la pantalla.

Sintonización manual

1. Pulse el botón o para seleccionar la banda deseada.
2. Presione o durante más de medio segundo para activar el modo de sintonización manual. Vuelva a presionar para sintonizar las emisoras. Después de 4 segundos de terminar la sintonización manual, el control de sintonización volverá al modo de búsqueda de sintonización.

Exploración de emisoras

1. Presione o para seleccionar la banda de radio deseada.
2. Pulse el botón .
El equipo explorará las emisoras de la banda seleccionada.
Pulse de nuevo el botón para detener la exploración de emisoras y hacer que el equipo permanezca en la frecuencia seleccionada.

Sugerencia

Cuando se sintoniza una emisora que está transmitiendo, se enciende el indicador de antenas en la ventana de indicación.

Exploración de las emisoras memorizadas

1. Presione o para seleccionar la banda de radio deseada.
2. Presione .
El aparato buscará en la memoria de prefijados para las 12 emisoras en la banda AM I/AM II o las 18 emisoras de las bandas FM I o FM II y FM III. El aparato se parará en cada emisora prefijada durante 8 segundos antes de continuar con la siguiente emisora prefijada.
Presione nuevamente para parar la sintonización con búsqueda prefijada y se mantiene en la frecuencia seleccionada.

Memorización automática de emisoras (Sintonización en viaje)

1. Pulse el botón o para seleccionar la banda deseada.
2. Mantenga pulsado el botón o durante más de dos segundos.
El equipo almacenará las 6 emisoras que tengan la señal más fuerte en la memoria de la banda seleccionada.

Nota

Esta función sólo está disponible para las bandas FM III y AM II.

Memorización de las emisoras preferidas

Se pueden almacenar hasta 30 emisoras en la memoria del equipo (18 en cada una de las bandas: FM I, FM II y FM III, 12 para AM I y AM II).

1. Presione o para seleccionar la banda de radio deseada.
2. Pulse el botón o para sintonizar las emisoras.
3. Pulse y mantenga pulsado durante unos dos segundos el botón del número - en el que desee memorizar la emisora hasta que la frecuencia parpadee dos veces en la pantalla.
En la pantalla aparecerá el número asignado.

Nota

Si memoriza otra emisora en un número que ya contenga una borrará la anterior.

Cómo sintonizar las emisoras memorizadas

1. Presione o para seleccionar la banda de radio deseada.
2. Pulse los botones - momentáneamente.

Selección Local/Distante (LO/DX)

Esta función permite seleccionar la fuerza de las señales en las que la radio se para durante la sintonización con localización.

Presione durante más de 2 segundos para seleccionar el ajuste Local; sólo las emisoras fuertes (local) se reciben. Aparece el indicador "lo" en la ventana de indicación. Presione nuevamente durante 2 segundos para seleccionar el ajuste Distante y la radio se parará en una gama más amplia de señales incluyendo las emisoras distante más débiles. Se apaga el indicador "lo" en la ventana de indicación. El ajuste "Distant" es el modo por omisión recomendado para la recepción.

Reproducción de discos compactos

Cómo introducir los discos

Introduzca el disco compacto en la ranura con la parte escrita hacia arriba. En la pantalla se encenderá el indicador "IN" y la reproducción se iniciará automáticamente.

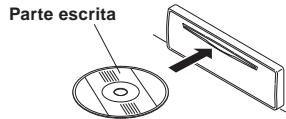

■ ¡NO utilice nunca discos compactos de 3 pulgadas!

El equipo sólo está preparado para reproducir discos convencionales de 5 pulgadas. No introduzca discos compactos de formato pequeño, ni siquiera con adaptador, ya que podría causar desperfectos en el equipo o en el disco.

Sugerencia

Durante la reproducción de un disco compacto, gira el indicador con forma de torta.

Cómo escuchar un disco compacto que ya esté en el equipo

Pulse el botón y seleccione el modo CD. La reproducción se inicia automáticamente.

Cómo poner el disco en modo pausa

Pulse el botón . Pulse el mismo botón para que continúe la reproducción.

Cómo detener la reproducción

Pulse el botón o y seleccione la radio.

Para expulsar el disco compacto

Sólo tiene que pulsar el botón .

Nota

El equipo se pondrá en marcha automáticamente cuando el coche esté en marcha y se introduzca un CD por la ranura.

Reproducción de un disco compacto de varios modos

Cómo buscar una pieza del disco

Pulse el botón o con el equipo en modo CD. En la pantalla aparecerán los números de las piezas.

- : La reproducción se inicia a partir de la siguiente pieza.
- : Vuelve al principio de la pieza que se está reproduciendo. Para pasar a la pieza anterior no tiene más que pulsar otra vez el mismo botón.

Avanzar / retroceder

Pulse y mantenga pulsado el botón o con el equipo en modo CD. Suelte el botón cuando haya llegado a la parte que quiera escuchar.

- : Para buscar hacia delante
- : Para buscar hacia atrás

Exploración de CD

Pulse el botón con el equipo en modo CD. En la pantalla aparecerá el indicador "SCAN". El equipo reproducirá los diez primeros segundos de cada pieza. Pulse de nuevo el mismo botón para cancelar la función.

Reproducción repetida

Pulse el botón con el equipo en modo CD. En la pantalla aparecerá el mensaje "RPT". El equipo reproducirá ininterrumpidamente la misma pieza. Pulse de nuevo el mismo botón para cancelar la función.

Reproducción MIX

Pulse el botón con el equipo en modo CD. El equipo reproducirá todas las piezas del disco compacto sin seguir ningún orden concreto. Pulse de nuevo el mismo botón para cancelar la función.

Montaje

Supplied Mounting Hardware



Carcasa Arandela, Tornillo Tornillo de fijación Abrazadera y tornillo de montaje Llaves

Precauciones

- Asegúrese de sacar/instalar el frontal extraíble antes de empezar a instalar el aparato.
- Escoja bien el lugar en el que va a montar el equipo para que no le moleste cuando conduzca.
- Para que el montaje quede lo más seguro posible utilice únicamente los accesorios de montaje suministrados con el equipo.
- Tenga cuidado de no hacerse daño en los dedos cuando utilice las llaves de extracción.
- Cuando instale la unidad en un coche, mantenga la unidad lo más horizontal que sea posible. Si la unidad se instala en ángulo, debido al diseño del vehículo, asegúrese de que la unidad no esté inclinada en más de 30°.

Ejemplo de montaje

En el salpicadero.

1. Introduzca la carcasa en el lugar correspondiente del salpicadero.

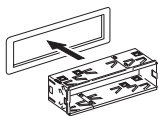

2. Doble hacia adentro las patillas que considere necesarias para que la carcasa quede bien sujeta al salpicadero.

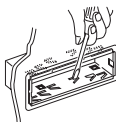

Uso de abrazadera de montaje *

3. Conecte la abrazadera a la parte inferior del salpicadero mediante tornillos. Conecte la espalda del aparato a la abrazadera de montaje mediante pernos y soporte metálico.

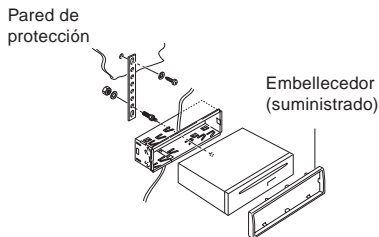

Uso de cojinete *

3. Como se muestra en la siguiente ilustración, apriete firmemente el tornillo introducido en la parte trasera de la caja.

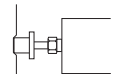
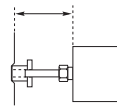
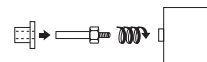
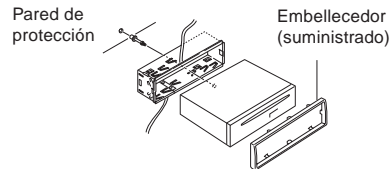

La distancia de la protección antiincendios varía de un coche a otro. Introduzca el tornillo, ajústelo y apriételo firmemente para que el equipo quede bien sujeto.

Precaución

Si no aprieta el tornillo lo suficiente es posible que el equipo no reproduzca algunos tonos.

* Advertencia

Una instalación incorrecta de la correa de montaje o el buje de soporte trasero es una causa principal del salto de discos compactos. Si no están instalados estos dispositivos de seguridad, el chasis del receptor de discos compactos puede moverse hacia arriba o abajo cuando la carretera está en mal estado y se producen saltos en el disco compacto.

Nota

Algunos vehículos japoneses/asiáticos tales como TOYOTA y NISSAN no necesitan el uso de estos conjuntos de manguito y aro de adorno.

Para asegurar la radio de repuesto, utilice la ménsula O.E.M. y los tornillos de montajes. Estas ménsulas se alinean con los orificios de tornillo roscado en cada lado de la nueva radio.

Advertencias

- Antes de hacer las conexiones saque la llave de contacto del coche y desconecte el terminal negativo (-) de la batería para evitar posibles cortocircuitos.
- El equipo ha sido diseñado únicamente para que funcione con baterías de 12 V CC con polo negativo a masa. No lo utilice con baterías de 24 V o de otro tipo.

Procedimiento de conexión

Precauciones

- NO conecte ningún cable de altavoz a las partes metálicas de la carrocería o chasis.
- NO conecte los cables de altavoz neutros (-) entre sí.
- Conecte todos los cables de altavoz directamente al terminal correspondiente.
- Todos los cables neutros de altavoz (-) deben quedar aislados de tierra. es decir, sin conexiones comunes o conexiones a la tierra del vehículo \perp .
- Conecte cada par de cables de altavoz a un único altavoz (o sistema de altavoces) que tenga una impedancia mínima de 4 ohmios y acepte una potencia de 40 W.
- No conecte los cables de los altavoces a las entradas de ningún amplificador externo, ya que se dañaría el amplificador interno del equipo.

- 1 Compruebe que ha sacado la llave de contacto del coche.
- 2 Desconecte el terminal negativo (-) de la batería.
- 3 Conecte el mazo de cables en el orden siguiente: Cable de puesta a tierra (Negro), +12 V Corriente constante (Amarillo), +12 V Accesorio/Conmutado (Rojo) y Antena de poder/Encendido del amplificador (Azul), aislando cada uno de los cables para evitar que entren en contacto.
- 4 Conecte los cables de los altavoces al mazo de cables.
- 5 Conecte el terminal de la antena a la toma de antena del equipo.
- 6 Acople el mazo de cables al equipo.
- 7 Vuelva a conectar el terminal negativo (-) de la batería del coche.
- 8 Arranque el motor.
- 9 Compruebe que el equipo funcione correctamente.

Procedimiento de conexión

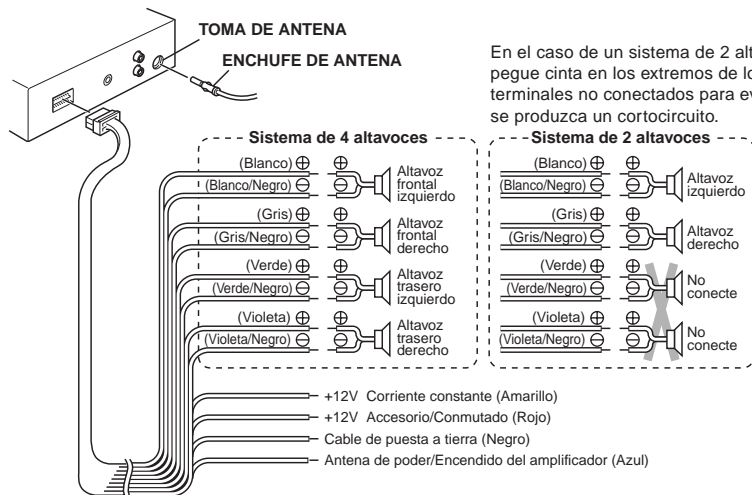

En el caso de un sistema de 2 altavoces, pegue cinta en los extremos de los terminales no conectados para evitar que se produzca un cortocircuito.

Conexiones de salida de preamplificación/salida de línea

- Como esta unidad tiene salidas de nivel de línea puede utilizar un amplificador para mejorar el sistema estéreo del vehículo.

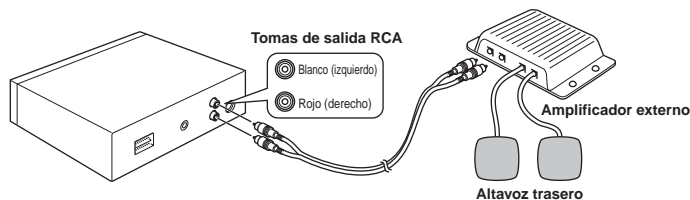

Tomas de salida RCA (altavoces traseros)

- Conecte las tomas de salida RCA del equipo a los terminales de entrada del amplificador externo uniendo entre sí los canales Blanco (trasero izquierdo) y Rojo (posterior derecho) mediante un cable de conexión (no suministrado).

Mantenimiento

Cómo cambiar el fusible

Si el fusible se funde, compruebe en primer lugar la conexión a la corriente y después cambie el fusible. Si se vuelve a fundir en condiciones normales es posible que el equipo esté defectuoso.

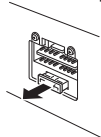

Parte posterior del equipo

Advertencia

Utilice únicamente fusibles del amperaje indicado (10 A). Si utiliza un tipo diferente el equipo podría llegar a arder o estropearse.

Cómo limpiar los conectores

Si se han ensuciado los conectores del frontal extraíble (tanto los de la carátula como los del equipo) es posible que el equipo no funcione correctamente.

Saque el frontal y limpie los conectores con un bastoncillo empapado en alcohol, como se muestra en la siguiente ilustración.

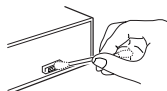

Equipo principal



Parte posterior del frontal extraíble

Cómo restablecer los valores de fábrica del equipo

Si se pulsa el botón de reinicialización, el ordenador interno del equipo restablece los valores de fábrica. Pulse este botón si la información no aparece correctamente en la pantalla o si el equipo presenta alguna anomalía. Utilice para ello un objeto acabado en punta como, por ejemplo, un bolígrafo.

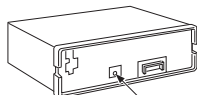

Botón de reinicialización

Cómo desmontar el equipo

Utilice las llaves de extracción suministradas para sacar el equipo del salpicadero.

Introdúzcalas en el equipo como se muestra a continuación. El equipo se desacoplará de la carcasa y podrá sacarlo tirando de él.

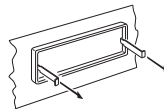
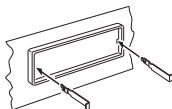

Notas

- Tenga cuidado de no hacerse daño en los dedos cuando utilice las llaves de extracción.
- Guarde las llaves en un lugar seguro hasta que tenga que utilizarlas.

Solución de problemas

En la siguiente lista encontrará la solución a la mayoría de problemas habituales del equipo. Sin embargo, antes de consultarla, lea las instrucciones de conexión y funcionamiento.

General

Problema	Causa/Solución
<ul style="list-style-type: none">Las emisoras memorizadas y la hora se borran.El fusible se ha fundido.La radio funciona con la llave de arranque en ON, ACC u OFF.	Los cables no coinciden con el conector de corriente de accesorios del coche. Inspeccione el cableado por cortocircuitos.
<ul style="list-style-type: none">La corriente no llega al equipo.El suministro de corriente al equipo no se interrumpe.	El contacto del coche no tiene posición ACC.

Recepción de emisoras

Problema	Causa/Solución
Las emisoras memorizadas no se escuchan.	La señal de transmisión está demasiado débil.
La búsqueda automática de emisoras no se pone en marcha.	La señal de transmisión está demasiado débil. → Utilice la sintonización manual.
La sintonización en viaje no consigue memorizar las 6 emisoras.	No es posible recibir más emisoras.

Asegúrese también de que la antena esté conectada, extendida y seca por dentro.

Si las soluciones mencionadas no mejoran la situación, consulte con su distribuidor **Blaupunkt** más cercano; en los Estados Unidos puede solicitar asistencia técnica, recambios o reparaciones llamando al 1-800-266-2528. Si desea saber a qué distribuidor dirigirse o recibir documentación sobre el producto, llame al 1-800-950-2528.

Solución de problemas del reproductor de CD

Si se produce algún problema durante la reproducción de discos compactos aparece en pantalla un código de error. Consulte la siguiente tabla para saber a qué se debe el problema y lleve a cabo la solución recomendada. Si el error persiste deberá ponerse en contacto con el distribuidor **Blaupunkt** más cercano.

Código	Possible causa	Solución
E-01	Disco sucio. Disco rayado. Disco al revés.	Límpielo. Sustitúyalo. Dele la vuelta.
E-02	Error de lectura.	Expulse el disco y vuélvalo a introducir en condiciones normales de temperatura.
E-03	Error de lectura y de datos.	Expulse el disco e introduzca uno limpio y que no esté dañado en condiciones normales de temperatura.
E-04	Problema mecánico.	Expulse el disco y vuélvalo a introducir.

Características técnicas

GENERALES

Dimensiones	: Aproximadamente 178 mm × 50 mm × 155 mm (An × Al × Pr)
Corriente necesaria	: Batería de coche con CC de 12 voltios (toma a tierra negativa)
Potencia de salida	: 40 W × 4 canales
Cableado de salida	: De línea aislada de retorno para 2 o 4 altavoces. Salidas de bajo nivel de RCA (2 canales)
Impedancia de salida	: Compatible con altavoces de 4-8 ohmios
Salida de bajo nivel	: 2 V

RADIO

Margen de sintonía	: AM : 530 - 1.710 kHz (a intervalos de 10 kHz)
	FM : 87,5 - 107,9 MHz (a intervalos de 200 kHz)
Sensibilidad	: AM : 20 µV FM : 1,5 µV
Separación estéreo	: 30 dB

Reproductor de CD

Frecuencia Respuesta	: 20 - 20.000 Hz
Relación S/R	: 98 dB
Fluctuación y trémulo	: No llega al nivel mínimo calculable

Este equipamento foi testado e está dentro dos limites relativos a um dispositivo de Classe B, em conformidade com a Parte 15 das Regras FCC. Estes limites destinam-se a fornecer uma protecção razoável contra interferências nocivas numa instalação residencial. Este equipamento gera, utiliza e pode irradiar energia de frequência radiofónica e, se não for instalado e utilizado segundo as instruções, pode causar interferência nas comunicações radiofónicas. Todavia, é impossível garantir a ausência de interferências numa ou outra instalação. Se este equipamento causar qualquer interferência nociva à recepção de rádio ou de televisão - o que é possível determinar, desligando e ligando o equipamento - o utilizador pode pedir ajuda a um concessionário ou a um técnico experiente em televisão e rádio. Fica avisado que qualquer mudança ou alteração não expressamente autorizada neste manual poderá invalidar a autorização que possui para a utilização deste equipamento.

Características

- Painel frontal destacável
- Amplificador de potência incorporado (potência máx.: 40 W × 4 canais)
- Relógio de quartzo digital de 12 horas
- Sintonizador sintetizado PLL FM/AM
- Memória de pré-selecção de 30 estações
- Memorização automática/Sintonização por varrimento
- Saída do pré-amplificador de 2 canais

Precauções

- Leia atentamente este manual antes de utilizar a unidade. Se detectar quaisquer problemas que não estejam indicados neste manual, consulte o concessionário que lhe vendeu o equipamento ou outro mais perto da sua zona.
- Evite instalar a unidade em lugares sujeitos a altas temperaturas, por exemplo, exposta aos raios directos do sol ou a fluxos de ar quente provenientes de aquecedores, ou em lugares expostos a poeira, sujidade ou vibrações excessivas.
- Não ligue a unidade se a temperatura no interior do veículo for muito alta. Deixe arrefecer sempre a unidade antes de a utilizar. O estacionamento do veículo ao sol provoca a subida da temperatura.
- Se a unidade não ligar, verifique primeiro as ligações. Depois, veja se o fusível na parte de trás da unidade está queimado.
- Esta unidade foi concebida especificamente para a reprodução de discos compactos com a marca . Não é possível reproduzir outros discos nesta unidade.

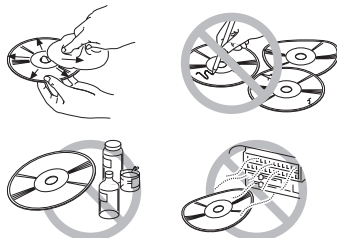

Manuseamento de discos compactos

- Tenha cuidado ao retirar um CD após a sua reprodução, porque poderá estar muito quente.
- Não exponha os CDs à luz directa do sol ou a qualquer fonte de calor.
- Verifique todos os CDs antes de os reproduzir e elimine os que estiverem rachados, arranhados ou deformados.
- Limpe os CDs sujos ou húmidos com um pano macio a partir do centro.
- Não utilize quaisquer solventes, tais como produtos de limpeza, vaporizadores antiestáticos ou diluentes comercialmente disponíveis, para limpar discos compactos.



Manuseamento do painel frontal

Fixação do painel frontal

Coloque o lado direito do painel frontal de modo que as peças  do painel frontal engatem nas peças  da unidade, como ilustrado abaixo. Em seguida, empurre o lado esquerdo do painel frontal até ficar bem bloqueado.

Remoção do painel frontal

Retire o CD da unidade, caso exista algum, e desligue a unidade.

Prima  para libertar o painel frontal da unidade. Segure o painel frontal, tal como ilustrado abaixo e retire-o da unidade.

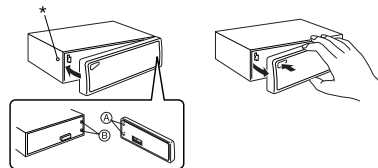

Segurança

Para evitar o furto ou a perda do painel frontal, poderá desactivar o botão de desengate , fixando o parafuso de travamento fornecido.

1. Desaperte o parafuso com a marca * na parte dianteira esquerda da unidade (consulte o diagrama acima).
2. Fixe o painel frontal.
3. Seleccione um parafuso mais comprido a partir do material de montagem (consulte a página 6) e insira-o no mesmo orifício para fixar o painel frontal.

Notas

- Não exerça demasiada pressão sobre o painel frontal quando o fixar à unidade. Basta uma pressão ligeira a moderada.
- Certifique-se de que não há poeira nem sujidade nos terminais eléctricos, na parte de trás do painel frontal, para evitar um mau funcionamento ou um funcionamento intermitente.

Identificação dos comandos

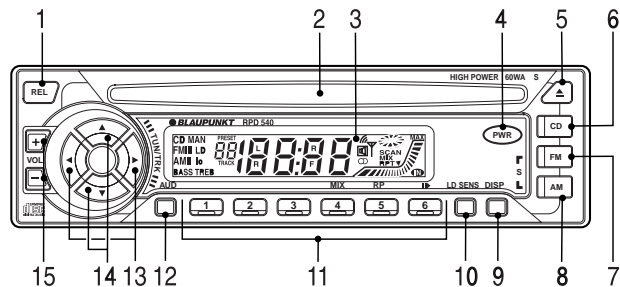

- 1 Botão REL**
Liberta o painel frontal destacável.
- 2 Ranhura de inserção do CD**
Insera-se o CD aqui.
- 3 Visor LCD**
- 4 Botão PWR**
Liga a unidade. Serve para activar/desactivar o Mute (abafamento de som) enquanto a unidade está ligada. Prima durante mais do que 2 segundos para desligar a unidade.
- 5 Botão de ejeção ▲**
Ejecta o CD.
- 6 Botão CD**
Altera para o modo de reprodução de CD.
- 7 Botão FM**
Selecciona a memorização de percurso FM e banda FM.
- 8 Botão AM**
Selecciona a memorização de percurso AM e banda AM.
- 9 Botão DISP**
Selector do visor. Acerto do relógio.
- 10 Botão LD/SENS**
Altera a sensibilidade de recepção entre local e distante. Intensidade sonora activada/desactivada.
- 11 Botão PRESET MEMORY**
Durante a recepção de rádio:
① - ⑥▶ ; Para memória de pré-selecção
Durante o modo de CD:
④MIX ; Para reprodução aleatória
⑤RPT ; Para reprodução repetida
⑥▶ ; Para pausa
- 12 Botão AUD**
Selector de controlo de audio: graves, agudos, equilíbrio, atenuador e nível de mute. O nível de mute pode ser seleccionado.
- 13 Botão ◀ / ▶**
Utilizado para sintonizar a estação pretendida. Regula os graves/agudos/equilíbrio.
- 14 Botão ▲ / ▼**
Sintonização por varrimento/de pré-selecção por varrimento. Leitura por varrimento em modo de CD. Regular os graves/agudos/atenuador.
- 15 Botão VOL + / -**
Regula o volume e o nível de mute. O nível de mute pode ser ajustado de 0 a -80.

Operações gerais

On/Off da Energia

Ligar a energia

Prima o botão **PWR** para ligar a unidade.

Desligar a energia

Prima o botão **PWR** por mais de 2 segundos.

Acerto do relógio

O relógio utiliza um sistema de visor de 12 horas.

1. Rode a chave da ignição para a posição ON.
2. Prima **PWR** para ligar a unidade.
3. Mantenha o botão **DISP** premido por 2 segundos para iniciar. Use um dos botões abaixo para acertar o relógio (A parte intermitente pode ser regulada.)
 - ▲** / **▼** : Acertar a horas e os minutos
 - ◀** : Para activar a intermitência das horas
 - ▶** : Para activar a intermitência dos minutos
4. Prima **DISP** para activar o relógio.

Visualizar as horas com a ignição desligada

O visor acende-se e mostra as horas, desligando-se automaticamente passados 5 segundos.

Para activar, prima levemente o botão **DISP** com o interruptor de ignição na posição "OFF".

Selector do visor

Sempre que premir **DISP**, o visor muda do seguinte modo:

- **Modo de rádio**
Frequência e relógio
- **Modo de CD**
Tempo decorrido de faixa e relógio.

Controlo do nível de volume

Prima **VOL +/-** para regular o nível do volume.

- +** : Aumento do volume
- : Diminuição do volume

Poderá verificar visualmente o volume através dos indicadores que aparecem no visor.



Abafamento do som

Prima levemente **PWR** com a unidade ligada.

Enquanto o som é abafado, o indicador MUTE surge no visor de modo intermitente.

Para restaurar o nível de volume anterior, prima novamente **PWR**.

Efeito da intensidade sonora

Ao ouvir música a níveis de volume reduzidos, esta função aumentará as amplitudes de graves e agudos para compensar as características negativas da audição humana.

Prima **LDSENS**.

Aparece o indicador "LD" no visor. Ao premir novamente este botão, cancela a função.

Regulação das características do som

1. Prima **AUD** para seleccionar o modo de regulação pretendido.
BASS → TREBLE → BALANCE & FADER → Nível do mute
2. Prima os botões que se seguem para regular o item seleccionado. Proceda à regulação 5 segundos depois de ter feito a selecção. Passados 5 segundos o visor voltará à indicação anterior.

Faixa de ajuste



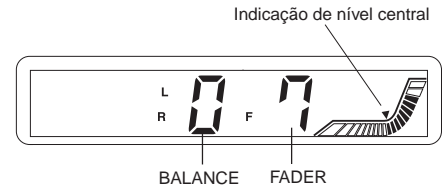

BASS (GRAVES)	◀/▼	BASS -7	BASS 7	▲/▶
TREBLE (AGUDOS)	◀/▼	TREB -7	TREB 7	▲/▶
BALANCE (EQUILÍBRIO)	◀	L 9 (Máximo à esquerda)	R 9 (Máximo à direita)	▶
FADER (ATENUADOR)	▲	F 9 (Máximo à frente)	R 9 (Máximo atrás)	▼
MUTE LEVEL (NÍVEL DO MUTE)	▼	(-80)	(-0)	▲

Poderá verificar visualmente cada nível através dos indicadores que aparecem no visor.







Recepção de rádio





Sintonização por busca

1. Prima  ou  para seleccionar a banda pretendida.
FM I → FM II → FM III
ou
AM I → AM II
2. Prima  ou  para sintonizar estações. A sintonização pára automaticamente numa frequência de difusão. Ao sintonizar estações de difusão estéreo em FM, o indicador estéreo  acende-se no visor.

Sintonização manual

1. Prima  ou  para seleccionar a banda pretendida.
2. Para activar o modo de sintonização manual, mantenha o botão  ou  premido por mais de 0,5 segundo. Prima novamente para sintonizar estações. Passados 4 segundos depois de completada a sintonização manual, o controlo de sintonização passará para o modo de sintonização por busca.





Sintonização por varrimento

1. Prima  ou  para seleccionar a banda pretendida.
2. Prima .
A unidade varrerá as estações da banda seleccionada. Prima  novamente para interromper a sintonização por varrimento e permanecer na frequência seleccionada.





Sugestões

Ao sintonizar estações de difusão, o indicador da antena  surge aceso no visor.

Sintonização de pré-selecção por varrimento

1. Prima  ou  para seleccionar a banda pretendida.
2. Prima .
A unidade varre as 12 estações pré-seleccionadas na banda AM I/AM II ou as 18 estações nas bandas FM I ou FM II e FM III. A unidade pára em cada estação pré-seleccionada durante 8 segundos, antes de prosseguir com a estação pré-seleccionada seguinte. Prima novamente  para interromper a sintonização pré-seleccionada por varrimento e permanecer na frequência seleccionada.

Memorização automática de estações (Memorização de percurso)







1. Prima  ou  para seleccionar a banda pretendida.
2. Mantenha o botão  ou  premido durante mais de 2 segundos. Para a banda seleccionada, são memorizadas automaticamente na memória de pré-selecção até 6 estações com sinais fortes.

Nota

Esta função encontra-se disponível para FM III e AM II.

Memorização apenas das estações pretendidas





Poderá memorizar na memória de pré-selecção um total de 30 estações (18 para FM I, FM II e FM III, 12 para AM I e AM II).

1. Prima  ou  para seleccionar a banda pretendida.
2. Prima  ou  para sintonizar estações.
3. Prima e mantenha o botão de memória de pré-selecção  -  premido durante cerca de 2 segundos até o indicador de frequência piscar duas vezes. O número do botão de memória de pré-selecção aparece no visor.

Nota

Se memorizar outra estação no mesmo número de botão pré-seleccionado, a estação anteriormente memorizada é substituída pela nova.

Recepção de estações memorizadas

1. Prima  ou  para seleccionar a banda pretendida.
2. Prima  -  momentaneamente.

Seleção Local/Distante (LO/DX)

Esta função serve para seleccionar a força dos sinais em que o rádio pára durante a sintonização por busca.

Prima  durante mais de 2 segundos para seleccionar a regulação local e só serão recebidas as estações fortes (locais). Aparece no visor o indicador "lo". Ao premir novamente durante 2 segundos, seleccionará a regulação distante e o rádio pára numa amplitude maior de sinais, incluindo estações mais distantes e menos fortes. Desaparece no visor o indicador "lo".
O ajuste "Distante" é o modo de recepção padrão recomendado.

Operações de CD

Reprodução do leitor de CD

Colocação de CDs

Insira o CD na respectiva ranhura com a face da etiqueta voltada para cima.

O indicador  acender-se-á no visor e a reprodução inicia-se automaticamente.

Etiqueta voltada para cima.

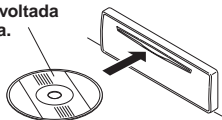

■ NUNCA insira CDs de 3 polegadas!

Esta unidade foi concebida para reproduzir apenas CDs normais de 5 polegadas. Não tente utilizar CDs Singles de 3 polegadas nesta unidade, com ou sem adaptador, para não danificar o leitor e/ou CD.

Sugestão

Durante a reprodução de um CD, o indicador em forma de torta  gira.

Audição de um CD inserido na unidade

Prima  para seleccionar o modo de CD. A reprodução inicia-se automaticamente.

Pausa da reprodução

Prima .

Para retomar a reprodução, prima novamente .

Paragem da reprodução

Prima  ou  para seleccionar a recepção de rádio.

Ejecção de CDs



Prima  para ejectar o CD.

Nota

A unidade liga-se automaticamente quando é inserido um CD e a chave de ignição se encontra em "ON".

Reprodução de um CD em vários modos

Busca de faixa

Prima  ou  em modo de CD. Os números das faixas aparecem no visor.

 : A reprodução começa no início da faixa seguinte.

 : A reprodução começa no início da faixa actual. Prima novamente para a reprodução da faixa anterior.

Busca para a frente/busca para trás

Prima e mantenha o botão  ou  premido em modo de CD.

Liberte quando tiver encontrado o ponto pretendido.

 : Busca para a frente.

 : Busca para trás.

Reprodução por varrimento

Prima  em modo de CD.

O indicador "SCAN" aparece no visor. Isto reproduzirá os primeiros 10 segundos de todas as faixas do CD.

Prima  novamente para cancelar esta função.

Reprodução repetida

Prima  em modo de CD.

O indicador "RPT" aparece no visor e a faixa actual é reproduzida repetidamente.

Prima  novamente para cancelar esta função.

Reprodução aleatória

Prima  em modo de CD.

Todas as faixas do CD actual são reproduzidas por ordem aleatória.

Prima  novamente para cancelar esta função.

Material de montagem fornecido

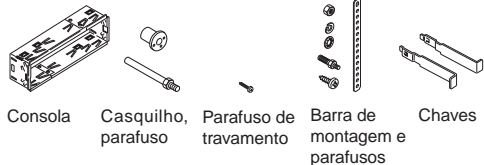

Precauções

- Certifique-se de remover/destacar o painel frontal antes de iniciar a instalação da unidade.
- Escolha cuidadosamente o local de montagem, de maneira a que a unidade não interfira nas condições normais de condução do condutor.
- Utilize apenas o material de montagem fornecido para obter uma instalação segura e adequada.
- Maneje a consola cuidadosamente, para evitar ferimentos nos dedos.
- Ao montar a unidade num veículo, mantenha-a o mais nivelada possível. Se houver necessidade de montar a unidade em ângulo em virtude do design do veículo, certifique-se de que a inclinação da unidade não excede os 30°.

Exemplo de montagem

Instalação no tablier.

1. Instale a consola no tablier.

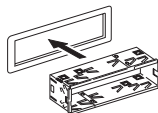

2. Seleccione e dobre as devidas patilhas para fixar a consola em posição.

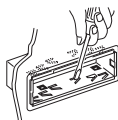

Uso da barra de montagem *

3. Tal como indica a figura que se segue, aperte devidamente o parafuso que foi inserido no casquilho, na parte de trás do aparelho.

Parede de incêndio

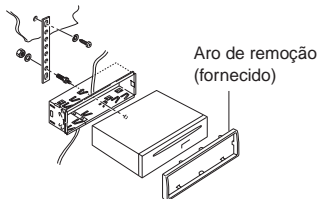

Uso de casquilho *

3. Tal como ilustra a figura que se segue, aperte devidamente o parafuso que foi inserido no casquilho, na parte de trás do aparelho.

Parede de incêndio

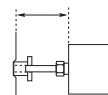
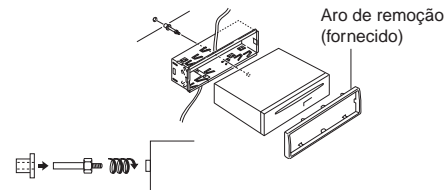

A distância até divisória entre o compartimento do motor e a carroçaria varia consoante o tipo de veículo. Certifique-se de que fixa bem a unidade, inserindo devidamente o casquilho.

Precaução

Um aperto insuficiente do parafuso poderá resultar na supressão de alguns tons.

* Advertência

A causa principal de supressão de alguns tons do CD se deve à instalação inapropriada da barra de montagem ou do casquilho de suporte traseiro. Sem estes dispositivos de segurança, o chassi do receptor de CD se moverá para cima e para baixo a cada imperfeição da estrada, o que resultará na supressão do CD.

Nota

Alguns veículos japoneses ou asiáticos, tais como da TOYOTA e da NISSAN, não requerem o uso de consola e a montagem do aro.

Para garantir a substituição do rádio, use os suportes e parafusos de montagem O.E.M. Estes suportes ficarão alinhados com orifícios roscados encontrados em cada lado do novo rádio.

Advertência

- Para evitar curto-circuitos, retire a chave da ignição e desligue o terminal (-) da bateria.
- Esta unidade foi concebida para funcionar apenas com CC de 12 V com ligação a terra negativa. Não a poderá utilizar com baterias de 24 V ou outros tipos.

Procedimento de ligação

Advertência

- NÃO ligue quaisquer fios de altifalante ao corpo metálico ou chassis do veículo.
- NÃO ligue os fios dos altifalantes (-) uns aos outros.
- Ligue cada um dos fios dos altifalantes directamente a cada um dos respectivos terminais.
- Todos os fios (-) normais dos altifalantes devem permanecer flutuantes, ou seja, que não tenham conexões comuns ou ligação a terra do veículo ⏚ .
- Ligue cada par de fios de altifalante apenas a um altifalante (ou a uma coluna) com impedância de pelo menos 4 ohms e uma capacidade de 40 watts.
- Não ligue nenhum fio de altifalante a quaisquer entradas de amplificadores externos, caso contrário, poderá danificar o amplificador interno desta unidade.

- 1 Certifique-se de que desligou a ignição do veículo.
- 2 Desligue o terminal negativo (-) da bateria do veículo.
- 3 Ligue os cabos na seguinte ordem: terra (preto), alimentação de potência constante +12V (amarelo), acessório/comutação +12V (vermelho) e ligação antena/amplificador (azul) e isole-os de maneira a que não entrem em contacto uns com os outros.
- 4 Ligue os fios dos altifalantes do sistema eléctrico.
- 5 Ligue o terminal da antena do veículo à devida tomada da unidade.
- 6 Ligue a cablagem destacável à unidade.
- 7 Volte a ligar o terminal negativo (-) da bateria do veículo.
- 8 Ligue o motor do veículo.
- 9 Certifique-se de que a unidade funciona correctamente.

Procedimento de ligação

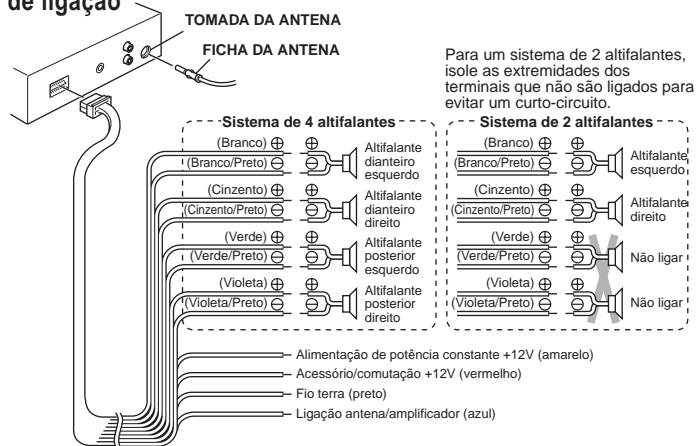

Conexões do terminal do pré-amplificador/terminal de linha

- Devido ao facto desta unidade possuir terminais de saída, poderá utilizar um amplificador para aperfeiçoar o sistema estéreo do seu veículo.

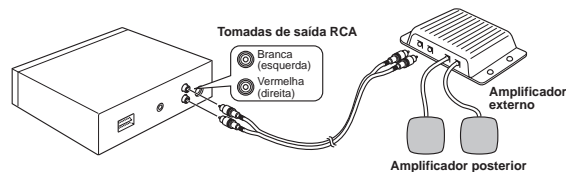

Tomadas de saída RCA (para altifalantes posteriores)

- Ligue um cabo de conexão (não fornecido) a partir das tomadas de saída RCA branca (canal posterior esquerdo) e vermelha (canal posterior direito) da unidade aos terminais de entrada do amplificador externo.

Manutenção

Substituição do fusível

Se o fusível queimar, verifique primeiramente a ligação eléctrica e depois substitua-o. Se o fusível voltar a queimar em condições normais, a unidade poderá ter defeito.

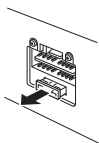

Parte de trás da unidade

Aviso

Utilize apenas fusíveis com a amperagem especificada (10 A). Se utilizar um outro tipo de fusível, pode provocar um incêndio ou danos na unidade.

Limpeza dos contactos

Se os contactos da unidade e do painel frontal estiverem sujos, esta poderá não funcionar devidamente. Destaque o painel frontal e limpe os contactos com um cotonete humedecido em álcool, como ilustra a figura que se segue.

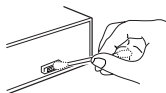

Unidade principal

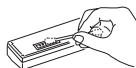

Parte de trás do painel frontal

Remoção da unidade

Utilize as chaves fornecidas sempre que precisar retirar a unidade do veículo.

Insira-as na unidade, tal como ilustrado abaixo. Isto fará desengatar a unidade da consola, permitindo a sua remoção.

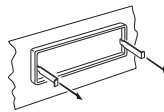
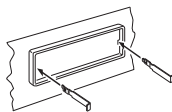

Notas

- Utilize as chaves com muito cuidado para evitar ferimentos nos dedos.
- Guarde as chaves em lugar seguro para uma futura utilização.

Retorno aos parâmetros iniciais

Se premir o botão de reinicialização, o micro-computador da unidade retoma os parâmetros iniciais. Se o visor não apresentar correctamente as funções ou se a unidade não estiver a funcionar devidamente, prima o botão de reinicialização com um objecto pontiagudo, como por exemplo, uma esferográfica.

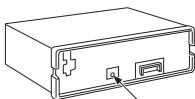

Botão de reinicialização

A verificação que se segue ajudá-lo-á a solucionar a maior parte dos problemas com os quais se poderá deparar em relação à sua unidade. Antes de analisar a lista de verificação abaixo, consulte os procedimentos de ligação e funcionamento.

Geral

Problema	Causa/Solução
<ul style="list-style-type: none">As estações memorizadas e a hora correcta são apagadas.O fusível queimou.O rádio funciona quando a chave de ignição está nas posições ON, ACC e OFF.	Os fios não correspondem devidamente ao conector de corrente acessório do veículo. Verifique os fios quanto a curto-circuito.
<ul style="list-style-type: none">A unidade não está a receber corrente.	O veículo não possui uma posição ACC.
<ul style="list-style-type: none">É fornecida continuamente corrente à unidade.	

Recepção de rádio

Problema	Causa/Solução
Não é possível receber as estações memorizadas.	O sinal de difusão é muito fraco.
Não é possível sintonizar por busca.	O sinal de difusão é muito fraco. → Utilize a sintonização manual.
A função memorização por percurso não completa a memorização das seis estações.	Não são recebidas frequências de difusão suficientes.

Verifique igualmente se a antena está ligada, puxada para fora e seca no interior.

Se as soluções mencionadas acima não ajudarem a melhorar a situação, consulte o seu concessionário **Blaupunkt** mais próximo ou nos Estados Unidos ligue para o número 1-800-266-2528 para obter assistência técnica, encomendar componentes e requisitar serviços de assistência. Contacte o 1-800-950-2528 para requisitar serviços de um concessionário ou encomendar catálogos relativos ao produto.

Detecção de avarias do leitor de CD

Quando surgem problemas com a reprodução do CD, aparece uma mensagem de erro no visor.

Consulte o quadro abaixo para identificar o problema antes de efectuar as acções correctivas sugeridas. Se o erro persistir, contacte o concessionário **Blaupunkt** mais próximo.

Mensagem	Causa possível	Acção recomendada
E-01	CD sujo. CD arranhado. CD ao contrário.	Limpe o CD. Substitua o CD. Verifique o CD.
E-02	Erro de focagem.	Tente ejectar e voltar a inserir em condições de temperatura normais.
E-03	Erro de dados e de focagem.	Em condições de temperatura normais, ejecte e volte a inserir adequadamente um CD limpo, não danificado.
E-04	Problema mecânico.	Ejecte e volte a inserir.

GERAL

Dimensões	: Aprox. 178 mm × 50 mm × 155 mm (L × A × Pr)
Corrente	: Bateria do veículo de 12 V CC (ligado a terra)
Potência de saída	: 40 W × 4 canais
Cablagem de saída	: Tipo flutuante, ligada a terra para 2 ou 4 altifalantes Saídas de baixo nível RCA (2 canais)
Impedância de saída	: Compatível com altifalantes de 4 - 8 Ohm
Saída de baixo nível	: 2 V.

SINTONIZADOR

Amplitude de sintonização	: AM : 530 - 1,710 kHz (passo de 10 kHz) FM : 87,5 - 107,9 MHz (passo de 200 kHz)
Sensibilidade	: AM : 20 µV FM : 1.5 µV
FM	
Separação de estéreo	: 30 dB

LEITOR DE CD

Reposta de frequência	: 20 - 20,000 Hz
Relação S/R	: 98 dB
Flutuação e trémulo	: Inferior a limites mensuráveis